

EN**IN GROUND STEEL WALL POOL**

BEFORE STARTING ASSEMBLY, PLEASE READ THE INSTRUCTIONS BELOW CAREFULLY
ASSEMBLY VIDEO CLIPS ON OUR WEB PAGES
NON-CONTRACTUAL PHOTOS AND PICTURES

DK**STÅLVÆGSPOL TIL NEDGRAVNING**

FØR DU BEGYNDER AT SAMLE POOLEN, SKAL DU LÆSE NEDENSTÅENDE ANVISNINGER OMHYGGELIGT
SAMLINGSVIDEOER PÅ VORES WEBSIDER
IKKE-KONTRAKTLIGE FOTOS OG BILLEDER

FI**MAAHAN UPOTETTU TERÄSSEINÄALLAS**

ENNEN KOKOONPANON ALOITTAMISTA LUE OHJEET HUOLELLISESTI
VIDEOLEIKKEITÄ KOKOONPANOSTA WEB-SIVUSTOLLAMME
VALOKUVAT JA PIIRUSTUKSET, KÄYTTÖ ILMAN SOPIMUSTA

NO**NEDGRAVD BASSENG MED STÅLVEGGER**

FØR MONTERINGEN PÅBEGYNNES, MÅ DU LESE BRUKSANVISNINGEN GRUNDIG
PÅ NETTSTEDET VÅRT FINNER DU FILMER SOM VISER MONTERINGEN
IKKE-BINDEnde BILDER

SE**POOL MED STÅLVÄGG FÖR NEDGRÄVNING**

PÅBÖRJA MONTERING, LÄS INSTRUKTIONERNA NEDAN NOGGRANT INNAN
VIDEOKLIPP SOM VISAR HUR MONTERINGEN GÅR TILL FINNS PÅ VÅRA WEBBSIDOR
UTOMBLIGATORISKA FOTON OCH BILDER

**INTERNET**

webs: www.gre.es
www.starpool.es

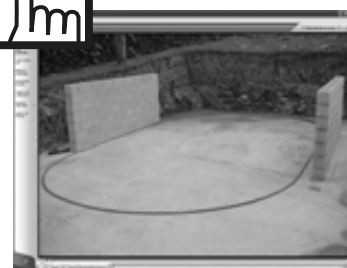

MADE IN BY - FREMSTILLET AF - VALMISTUS - LAGET I AV - TILLVERKAD I AV:

MANUFACTURAS GRE, S.A. ARITZ BIDEA Nº 57 BELAKO INDUSTRIALDEA, APARTADO 69 - 48100 MUNGUIA (VIZCAYA) ESPAÑA Nº Reg. Ind. 48-06762

Made in Spain - Fremstillet i Spanien - Valmistettu Espanjassa - Laget i Spania - Tillverkad i Spanien

INSTRUCTIONS

1

Pag. 1 - 3

- EN** SAFETY PRECAUTIONS
- DK** SIKKERHEDSFORANSTALTNINGER
- FI** VAROTOIMENPITEET
- NO** FORHÅNDSREGLER
- SE** SÄKERHETSFÖRESKRIFTER

2

Pag. 4 - 8

- EN** PREPARATION OF THE SITE
- DK** KLARGØRING AF STEDET
- FI** SIJAINNIN VALMISTELU
- NO** KLARGJØRING AV STEDET
- SE** MARKFÖRBEREDELSE

3

Pag. 9 - 15

- EN** COMPONENTS
- DK** KOMPONENTER
- FI** OSAT
- NO** KOMPONENTER
- SE** KOMPONENTER

4

Pag. 16 - 40

- EN** INSTALLATION
- DK** ANBRINGELSE
- FI** ASENNUS
- NO** INSTALLASJON
- SE** INSTALLATION

5

Pag. 41 - 48

- EN** MAINTENANCE AND USE / WINTERING
- DK** VEDLIGEHOLDELSE OG ANVENDELSE / VINTERKLARGØRING
- FI** HUOLTO JA KÄYTTÖ / TALVISÄILYTYK
- NO** VEDLIKEHOLD OG BRUK / OVERVINTRING
- SE** UNDERHÅLL OCH ANVÄNDNING / ÖVERVINTRING

6

Pag. 49 - 51

- EN** ACCESSORIES
- DK** TILBEHØR
- FI** LISÄVARUSTEET
- NO** TILBEHØR
- SE** TILLBEHÖR

Pag. 52

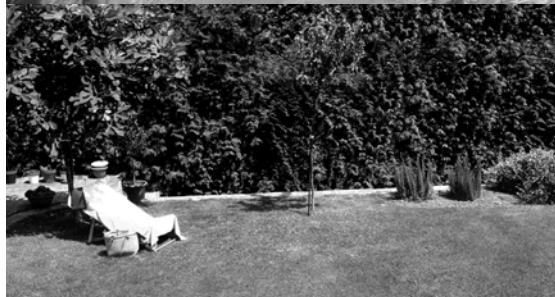



INSTRUCTIONS

**INSTRUKTIONER
OHJEET
INSTRUKSJONER**

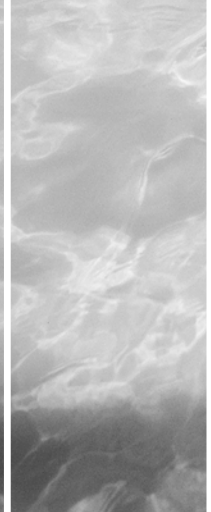

**PART
DEL
OSA**

1

- EN** SAFETY PRECAUTIONS
- DK** SIKKERHEDSFORANSTALTNINGER
- FI** VAROTOIMENPITEET
- NO** FORHÅNDSREGLER
- SE** SÄKERHETSFÖRESKRIFTER

	<p>CAUTION: REMOVE LADDER FROM POOL AFTER USE. ATENCIÓN: QUITE LA ESCALERA DE LA PISCINA DESPUÉS DEL USO. ATTENTION: RETIREZ L'ÉCHELLE DE LA PISCINE APRÈS UTILISATION. ACHTING: ENTREHNEN SE USE POOLLETTES NACHDEM GEBRAUCH. ATTENZIONE: Togliere la scala della piscina dopo l'uso. OPGELLET: VERVAARDIG NA GEBRUIK, DE TRAP VAN HET ZWEMBAD. ATENÇÃO: Tire a escada da piscina depois da utilização.</p>
	<p>CAUTION: RISK OF FLOODING IN EVENT OF BREAKAGE. ATENCIÓN: RIESGO DE INUNDACIÓN EN CASO DE ROTURA. ATTENTION: RISQUE D'INONDATION EN CAS DE CASSURE. ACHTING: RIS BRUCH BESTEHT EBENSCHWEMMINGSGEFÄHR. ATTENZIONE: RISCHIO DI INONDAZIONE IN CASO DI ROTTURA. OPGELLET: IN GEVAL VAN BREUK: RISICO VOOR OVERSTROMING. ATENÇÃO: RISCO DE INUNDACÃO EM CASO DE ROTTURA.</p>
	<p>CAUTION: DO NOT BRING IN HEAD FIRST. ATENCIÓN: NO SE LANCE DE CABEZA A LA PISCINA. ATTENTION: NE PAS CHARGER SA TÊTE LA PREMIÈRE. ACHTING: NIEME KOPSPONGE MACHEN. ATTENZIONE: NON TUFFARSI DI TESTA. OPGELLET: NIET BIJZEN, NIET DE CABECA. ATENÇÃO: NÃO TRAZER A CABEÇA EM PRIMEIRO.</p>
	<p>CAUTION: "UNSPREVEED, YOUR CHILD IS IN DANGER". ATENCIÓN: "EN VIGILANCIA, SU NIÑO ESTÁ EN PELIGRO". ATTENTION: "SANS SURVEILLANCE, VOS ENFANTS SONT EN DANGER". ACHTING: "OHNE AUFZICHT BEFINDET SICH KIND IN GEFÄHR". ATTENZIONE: "SEN VIGILANZA AS ORFANCIAS STANNO IN PERICOLO". OPGELLET: "ZONDER TOEZICHT LOOPT UW KIND GEVAAR". ATENÇÃO: "SEM VIGILANÇA AS CRIANÇAS ESTÃO EM PERIGO".</p>
	<p>CAUTION: DO NOT WALK ALONG THE EDGE OF THE SWIMMING POOL. ATENCIÓN: NO ANDAR SOBRE EL BORDE DE LA PISCINA. ATTENTION: NE PAS MARCHER SUR LES BORDS DE LA PISCINE. ACHTING: POOLRAND NIET BETRETTEN ODER BEOCHTEN. ATTENZIONE: NON CAMMINARE SUL BORDO DELLA PISCINA. OPGELLET: NIET OVER DE RAND VAN HET ZWEMBAD LOEPEN. ATENÇÃO: NÃO ANDAR NALS BORDOS DA PISCINA.</p>

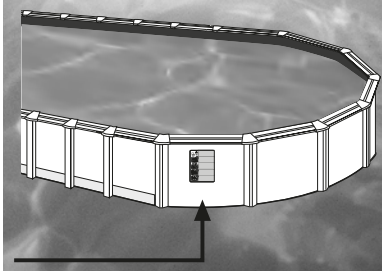



Carefully read, understand, and follow all information in this user manual before installing and using the swimming pool.

These warnings, instructions, and safety guidelines address some common risks of water recreation, but they cannot cover all risks and dangers in all cases. Always use caution, common sense, and good judgment when enjoying any water activity. Retain this information for future use.

Non Swimmers safety

Continuous, active, and vigilant supervision of weak swimmers and non-swimmers by a competent adult is required at all times (remembering that children under five are at the highest risk of drowning).

- Designate a competent adult to supervise the pool each time it is being used.
- Weak swimmers or non-swimmers should wear personal protection equipment when using the pool.
- When the pool is not in use, or unsupervised, remove all toys from the swimming pool and its surrounding to avoid attracting children to the pool.

Safety devices

- It is recommended to install a barrier (and secure all doors and windows, where applicable) to prevent unauthorized access to the swimming pool.
- Barriers, pool covers, pool alarms, or similar safety devices are helpful aids, but they are not substitutes for continuous and competent adult supervision.

Safety equipment

- It is recommended to keep rescue equipment (e.g. a ring buoy) by the pool.
- Keep a working phone and a list of emergency phone numbers near the pool.

Safe use of the pool

- Encourage all users especially children to learn how to swim
 - Learn Basic Life Support (Cardiopulmonary Resuscitation - CPR) and refresh this knowledge regularly.
- This can make a life-saving difference in the event of an emergency.
- Instruct all pool users, including children, what to do in case of an emergency
 - Never dive into any shallow body of water. This can lead to serious injury or death.
 - Do not use the swimming pool when using alcohol or medication that may impair your ability to safely use the pool.
 - When pool covers are used, remove them completely from the water surface before entering the pool.
 - Protect pool occupants from water related illnesses by keeping the pool water treated and practicing good hygiene. Consult the water treatment guidelines in the user's manual.
 - Store chemicals (e.g. water treatment, cleaning or disinfection products) out of the reach of children.
 - Signage is to be displayed in a prominent position within 2 m of the pool.
 - Removable ladders shall be placed on a horizontal surface.

WARNING:

Every electrical appliance fed in 220 V, has to be located at least at 3,50 m from the edge of the pool. The equipment should be connected to a voltage, with earth connection, protected by a residual current device (RCD) having a rated residual operating current not exceeding 30 mA.

Read the instructions carefully and keep for future reference.

IF YOU HAVE ANY PROBLEM, ...CONTACT US!



Sørg for at læse, forstå og følge alle oplysninger i denne bruger-vejledning nøje, før du installerer og bruger swimmingpoolen. Disse advarsler, anvisninger og retningslinjer for sikkerhed omhandler nogle almindelige risici ved leg i vand, men de kan ikke dække alle risici og farer i alle tilfælde. Udvis altid forsigtighed, og brug din almindelige sunde fornuft og gode dømmekraft ved leg i vand. Gem disse oplysninger til eventuel senere brug.

Sikkerhed for personer, der ikke kan svømme

Personer, der svømmer dårligt eller ikke kan svømme, skal være under konstant, aktivt og årvågent opsyn af en kompetent voksen hele tiden (husk, at børn under fem år er i størst risiko for at drukne).

- Udpeg en ansvarlig voksen til at holde opsyn med poolen, hver gang den bruges.
- Personer, der svømmer dårligt eller ikke kan svømme, bør bære svømmebælte eller svømmevinger, når de bruger poolen.
- Fjern alt legetøj fra poolen og området omkring den, når den ikke er i brug eller under opsyn, for at undgå at tiltrække børn.

Sikkerhedsanordninger

- Det anbefales at installere en afspærring (samt sikre alle døre og vinduer, hvor dette er relevant) for at forhindre uautoriseret adgang til swimmingpoolen.
- Afspærringer, pooldækkener, poolalarmer og lignende sikkerhedsanordninger er nyttige hjælpemidler, men de er ikke erstatninger for konstant, kompetent voksent opsyn.

Sikkerhedsudstyr

- Det anbefales at have redningsudstyr (f.eks. en redningskrans) i nærheden af poolen.
- Hav en funktionsdygtig telefon og en liste med alarmnumre i nærheden af poolen.

Sikker brug af poolen

- Du bør opfordre alle brugere, særligt børn, til at lære at svømme.
- Lær grundlæggende livredning (hjertemassage og kunstigt åndedræt), og hold din viden ved lige regelmæssigt. Det sikrer, at du er i stand til at redde liv i en nødsituation.
- Instruer alle brugere af poolen, herunder børn, i, hvad de skal gøre i en nødsituation.
- Spring aldrig på hovedet på lavt vand. Det kan medføre alvorlig personskade eller dødsfald.
- Brug ikke swimmingpoolen, når du har drukket alkohol eller taget medicin, som kan hæmme din evne til at bruge poolen på en sikker måde.
- Hvis der anvendes pooloverdækning, skal den fjernes helt fra vandoverfladen, før du eller andre går i poolen.
- Beskyt brugere af poolen mod vandbårne sygdomme ved at sørge for, at vandet renses, og ved at opretholde en god hygiejne. Se retningslinjerne for rensning af vand i brugervejledningen.
- Opbevar kemikalier (f.eks. midler til behandling af vandet eller rengørings- og desinficeringsprodukter) uden for børns rækkevidde.
- Opstil et skilt på et synligt sted inden for 2 m af poolen.
- Aftagelige stiger skal lægges på et vandret underlag.

RÅD OM SIKKERHED ADVARSEL:

Elektriske apparater, der er tilsluttet 220 V, skal være placeret mindst 3,50 m fra poolens kant. Udstyret skal være sluttet til en stikkontakt med jordforbindelse, som er beskyttet af en fejlstrømsafbryder med en nominal driftsreststrøm på maksimalt 30 mA.

Læs brugervejledningen grundigt igennem, og gem den til fremtidig reference.

KONTAKT OS, HVIS DU ER I TVIVL OM NOGET!





Lue tämä käyttöohje ennen uima-altaan asentamista ja käyttämistä ja noudata käyttöohjeen ohjeita. Nämä varoitukset, ohjeet ja turvaohjeet sisältävät yleisiä veteen liittyviä riskejä, mutta ne eivät voi kattaa kaikkia riskejä ja vaaroja kaikissa tapauksissa. Ole varovainen ja käytä maalaisjärkeä ollessasi tekemisissä veden ja uima-altaan kanssa. Säilytä käyttöohje tulevan tarpeen varalle.

Uimataidottomien turvallisuus

Pätevän aikuisen suorittama jatkuva, aktiivinen ja valpas uimataidottomien tai huonosti uivien valvonta on tarpeen aina (muista, että alle viisivuotiaat lapset ovat suurimmassa vaarassa hukkukselle).
– Aina kun uima-allas on käytössä, sille tulee olla määrätty aikuinen valvoja.
– Uimataidottomien käyttäjien tulee käyttää turvavarusteita uima-allaista käyttäessään.
– Kun uima-allas ei ole käytössä tai sitä ei valvota, poista kaikki lelut altaasta ja sen ympäriltä, jotta ne eivät houkuttele lapsia altaaseen.

Turvavarusteet

– Uima-altaan ympärille suositellaan asennettavaksi turva-aita (ja mahdolliset ovet ja ikkunat tulee pitää suljettuina), joka estää luvattoman pääsyn uima-altaalle.
– Esteet, -allaspeitteet, allashälyttimet ja vastaavat turvalaitteet ovat hyödyllisiä apuvälineitä, mutta ne eivät korvaa pätevän aikuisten jatkuvaan valvontaa.

Turvavälineet

– Uima-altaan läheisyyteen suositellaan pelastusvälineitä (esimerkiksi pelastusrengasta).
– Pidä toimiva puhelin ja hätänumerot altaan lähetyvillä.

Uima-altaan turvallinen käyttö

– Kannusta kaikkia altaan käyttäjiä, erityisesti lapsia, opettelemaan uimataito.
– Hanki ensiapu- ja elvytystaidot ja pidä ne ajan tasalla. Se voi auttaa pelastamaan henkiä.
– Opasta kaikkia uima-altaan käyttäjiä, myös lapsia, toimimaan oikein hätätilanteissa.
– Älä sukella pää edellä matalaan veteen. Seurauksena voi olla vakava vamma tai kuolema.
– Älä käytä uima-allaista alkoholin tai sellaisten lääkkeiden vaikutuksen alaisena, jotka voivat heikentää turvallisuutta.
– Jos uima-altaassa käytetään peitettä, se tulee poistaa kokonaan ennen veteen menoa.
– Ehkäise veden aiheuttamia sairauksia huolehtimalla asianmukaisesta vedenkäsittelystä ja noudattamalla hyvää hygieniää. Vedenkäsittelyohjeita on altaan käyttöohjeessa.
– Säilytä kemikaaleja (esimerkiksi vedenkäsittely-, puhdistus- ja desinfiointituotteita) lasten ulottumattomissa.
– Varoituskyltti on sijoitettava näkyvälle paikalle enintään 2 metrin etäisyydelle altaasta.
– Irrotettavat tikkaat tulee sijoittaa vaakasuoralle pinnalle.

VAROITUS:

Kaikki sähkölaitteet, joiden syöttöjännite on 220 volttia, tulee sijoittaa vähintään 3,5 metrin päähän altaan reunasta. Laitteet tulee kytkeä maadoitettuun pistorasiaan, suojata vikavirtasuojakytkimellä (VVSK), jonka suojaava vikavirta on enintään 30 mA. Lue ohjeet huolellisesti ja säilytä ne tulevaa tarvetta varten.

JOS SINULLA ON KYSYTTÄVÄÄ, OTA YHTEYTTÄ MEIHIN!

Les bruksanvisningen grundig, og følg den når du installerer og bruker svømmebassenget. Disse advarelsene, instruksjonene og sikkerhetsretninglinjene omhandler noen av de vanligste risikoene, men de dekker ikke alle risikoer og farer. Vær alltid forsiktig, vis sunn fornuft og god dømmekraft under alle aktiviteter i vann. Ta vare på denne informasjonen for fremtidig bruk.

Sikkerhet for de som ikke kan å svømme

Konstant overvåking av mennesker som ikke kan å svømme av en voksen hele tiden (husk at barn under fem år har høyest risiko for å drukne).
– Utpek en kompetent voksen til å ha tilsyn med bassenget hver gang det er i bruk.
– Dårlige svømmere eller ikke svømmedyktige skal bruke svømmehjelpemidler når de bruker bassenget.
– Fjern alle leker fra bassenget og området rundt når bassenget ikke er i bruk.
Dette for å unngå at barn blir trukket mot bassenget.

Sikkerhetsinnretninger

– Det anbefales å montere en fysisk sperring (og sikre alle dører og vinduer der det er aktuelt) for å hindre uautorisert tilgang til svømmebassenget.
– Barrierer, bassengtrekk, bassengalarmer eller liknende sikkerhetsenheter er nyttige hjelpemidler, men de kan ikke erstatte kontinuerlig oppsyn av en voksen.

Sikkerhetsutstyr

– Det anbefales å ha redningsutstyr (f.eks. en redningsbøye) ved bassenget.
– Sørg for å ha en fungerende telefon og en liste med numre til nødteater i nærheten av bassenget.

Trygg bruk av bassenget

– Oppmuntre alle brukere, og særlig barn, til å lære å svømme
– Lær deg grunnleggende livredning (hjerte- og lungeredning), og sørg for å friske opp kunnskapen regelmessig.
Det kan være helt avgjørende for å redde liv i en nødsituasjon.
– Lær alle som bruker bassenget, også barn, hvordan de skal opptre i en eventuell nødsituasjon.
– Stup aldri på grunt vann. Det kan føre til alvorlige skader eller dødsfall.
– Ikke bruk svømmebassenget under påvirkning av alkohol eller medisiner som kan svekke evnen til å bruke bassenget forsvarlig.
– Ved bruk av bassengtrekk må dette fjernes helt fra vannoverflaten før man går ut i bassenget.
– Beskytt de som bruker bassenget mot vannrelaterte sykdommer ved alltid å behandle bassengvannet og utvise god hygiene. Se retningslinjene for vannbehandling i denne brukerhåndboken.
– Oppbevar kjemikalier (f.eks. vannbehandlings-, rengjørings- og desinfiseringsprodukter) utilgjengelig for barn.
– Skilt skal plasseres på et fremtredende sted innen to meters avstand fra bassenget.
– Demonterbare stiger skal plasseres på en horisontal flate.

ADVARSEL:

Alle elektriske apparater med 220 V skal plasseres minst 3,5 meter fra bassengkanten. Utstyret skal kobles til en jordet strømforsyning som er beskyttet av en jordfeilbryter med en driftsstrøm som ikke overstiger 30 mA. Les anvisningene nøye og ta vare på dem for fremtidig referanse.

TA KONTAKT HVIS DU OPPLEVER PROBLEMER.

Se till att läsa igenom, förstå och följa all information i den här bruksanvisningen innan du installerar och använder swimmingpoolen. Dessa varningar, instruktioner och säkerhetsanvisningar tar upp en del vanliga risker vid lek och aktiviteter i vatten, men täcker inte alla risker och faror i varje tänkbar situation. Använd alltid försiktighet, sunt förnuft och gott omdöme i samband med vattenaktiviteter. Spara den här informationen för framtida bruk.

Säkerhet för icke-simkunniga

Personer som inte kan simma eller har dåliga simkunskaper måste hela tiden övervakas aktivt och uppmärksamt av en ansvarig vuxen (kom ihåg att barn under fem års ålder löper störst risk att drunkna).
– Utse en ansvarig vuxen som ska övervaka swimmingpoolen varje gång den används.
– Personer som inte kan simma eller har dåliga simkunskaper bör använda flythjälpmedel i poolen.
– När poolen inte används eller är övervakad bör alla leksaker tas bort från swimmingpoolen och dess närhet för att inte locka barn till vattnet.

Säkerhetsanordningar

– Du bör installera ett staket eller annat hinder (och låsa alla dörrar och fönster i förekommande fall) för att förhindra obehörig åtkomst till swimmingpoolen.
– Staket, poolskydd, poolarm och liknande säkerhetsanordningar är bra hjälpmedel, men de kan inte ersätta ständig och kompetent övervakning av en vuxen.

Säkerhetsutrustning

– Du bör ha räddningsutrustning (till exempel en livboj) bredvid poolen.
– Förvara en fungerande telefon och lista med larmnummer i närheten av poolen.

Säker användning av poolen

– Uppmuntra alla som använder poolen att lära sig simma, särskilt barn
– Lär dig första hjälpen (hjärt- och lungräddning, HLR) och öva regelbundet på dina färdigheter. Det kan vara skillnaden mellan liv och död i en nödsituation.
– Instruera alla som använder poolen, inklusive barn, om vad de ska göra i händelse av en nödsituation.
– Dyk aldrig i grunt vatten. Det kan leda till allvarliga skador eller dödsfall.
– Använd inte swimmingpoolen om du tagit alkohol eller mediciner som påverkar din förmåga att använda poolen på ett säkert sätt.
– När du använder poolskydd ska detta tas bort helt från vattnet innan någon går ned i poolen.
– Skydda personer som använder poolen från vattenrelaterade sjukdomar genom att behandla poolvattnet och säkerställa god hygien. Läs riktlinjerna för vattenbehandling i bruksanvisningen.
– Förvara kemikalier (till exempel produkter för vattenbehandling, rengöring och desinficering) utom räckhåll för barn.
– Skyltar ska sättas upp väl synliga inom 2 meter från poolen.
– Löstagbara stegar ska placeras på en vågrät yta.

SÄKERHETS VARNINGAR:

Alla elektriska apparater med 220 V måste finnas minst 3,50 m från kanten av poolen. Utrustningen bör vara ansluten till en jordad strömkälla med jordfelsbrytare (RCD) som har en felström som inte överstiger 30 mA. Läs instruktionerna noga och spara dem för framtida bruk.

KONTAKTA OSS OM DU HAR PROBLEM ELLER FRÅGOR! TELEFON:

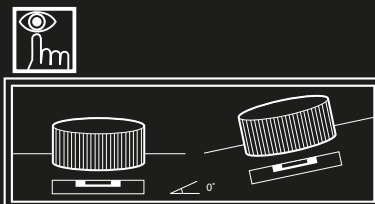

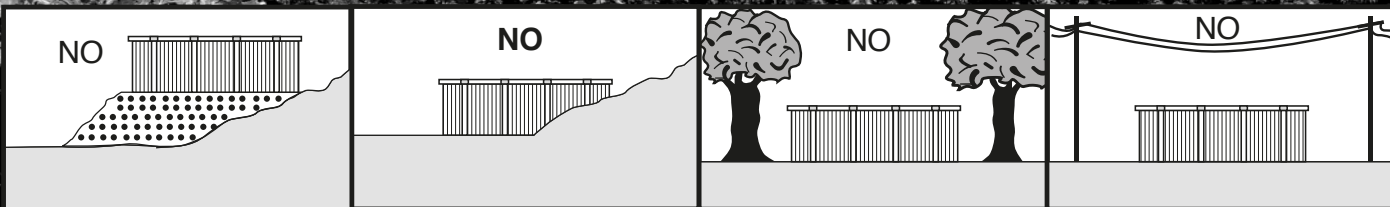

INSTRUCTIONS

**INSTRUKTIONER
OHJEET
INSTRUKSJONER**

- EN** PREPARATION OF THE SITE
- DK** FORBEREDELSE AF MONTERINGSSTEDET
- FI** ALUEEN VALMISTELU
- NO** FORBEREDELSE AV OMRÅDET
- SE** FÖRBEREDELSE AV INSTALLATIONSPLATSEN

**PART
DEL
OSA**

2



PEOV9159
PEOV8059
PEOV7059
PEOV6059
PEOV5059

PEOV9127
PEOV8027
PEOV7027
PEOV6027
PEOV5027

PE5559
PE4259
PE3559

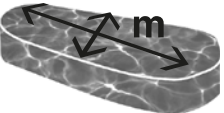
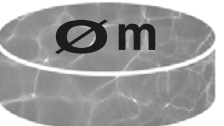

PE5527
PE4227
PE3527

		↕ 1,36 m		↕ 1,05 m		🕒
		Ref.	m ³	Ref.	m ³	
 	9,01 x 4,65 m	PEOV9159	45,91	PEOV9127	35,45	24 h
	8,00 x 4,00 m	PEOV8059	38,84	PEOV8027	30,00	24 h
	7,00 x 3,20 m	PEOV7059	27,47	PEOV7027	21,21	24 h
	6,00 x 3,20 m	PEOV6059	23,12	PEOV6027	17,85	24 h
	5,09 x 3,00 m	PEOV5059	16,01	PEOV5027	12,36	24 h
	5,50 m	PE5559	32,29	PE5527	24,93	12 h
	4,20 m	PE4259	18,84	PE4227	14,54	12 h
	3,50 m	PE3559	13,08	PE3527	10,10	12 h

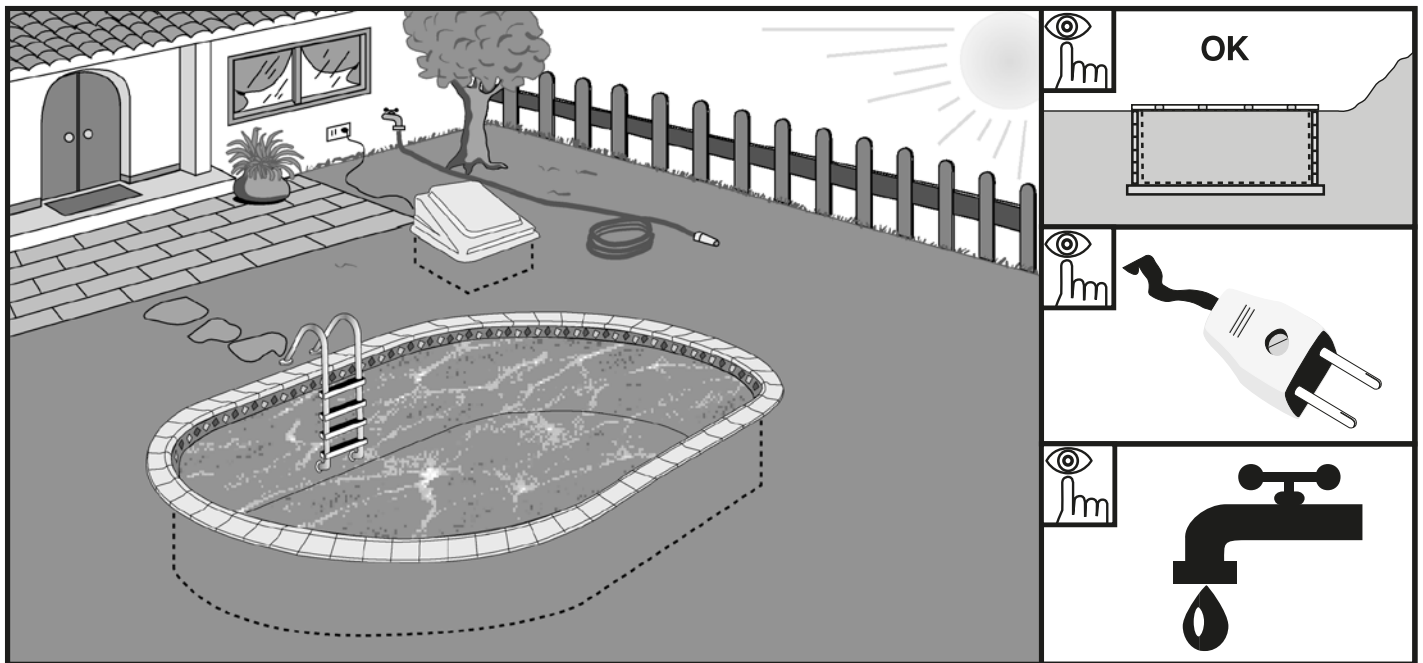

EN

Situation:

The ground where the pool is to be installed must be **FIRM** and **RESISTANT** (DO NOT install pools on soft or filled-in ground), It must be **PERFECTLY LEVEL** and **SMOOTH** (no holes, plants, roots or stones which could perforate the liner) and it is best to lay concrete bedding. Choose a sunny area close to a drain, a water mains and a power outlet. **DO NOT** install the pool on underground water, gas or electricity lines. Choose a sheltered area with no trees (leaves will dirty the water). **DO NOT** install under overhead power lines.

Remember:

- Be careful with water leaks and the ground water level.
- The digger must be able to reach the area (it must be able to get in and out of the selected area).
- Location of excess soil in the garden itself or in containers for collection and removal. Part of the soil could be necessary to backfill the area around the pool after it has been installed.
- The location of the skimmer, return valve and ladder must be taken into account.
- Consideration must also be given to the location of the filter system.
- The installation of the pool requires a ladder (not included) with a minimum height of 150 cm to get in and out of the pool.
- The pool should be filled with water at all times.
- Privacy: a good location near the home and away from prying eyes.

DK

Situation:

Det område, hvor poolen skal installeres, skal være **FAST** og **MODSTANDSDYGTIGT** (du **MÅ IKKE** installere pools på blød jord eller opfyldte områder). Området skal være **HELT PLANT OG JÆVNT** (ingen huller, planter, rødder eller sten, som kan perforere dugen), og det er bedst at støbe et betonunderlag. Vælg et solrigt område tæt på et afløb, en vandhane og en stikkontakt. Installer **IKKE** poolen oven på underjordiske vand- eller gasrør eller elektriske ledninger. Vælg et afskærmet område uden træer (blade vil gøre vandet snavset). Installer **IKKE** under luftledninger.

Husk:

- Vær forsigtig med vandlækager og grundvandsspejlet.
- Gravemaskinen skal kunne nå området (den skal kunne komme ind til og ud fra det valgte område).
- Placering af overskydende jord i selve haven eller i containere til indsamling og fjernelse.
En del af jorden kan være nødvendig til genopfyldning af området omkring poolen, efter at den er blevet installeret.
- Placeringen af afløbet, returventilen og stigen skal tages i betragtning.
- Der skal også tages højde for placeringen af filtersystemet.
- Installationen af poolen kræver en stige (medfølger ikke) med en mindstehøjde på 150 cm til at komme op i og ud af poolen med.
- Poolen skal altid være fyldt med vand.
- Privatliv: en god beliggenhed i nærheden af huset og væk fra nysgerrige øjne.

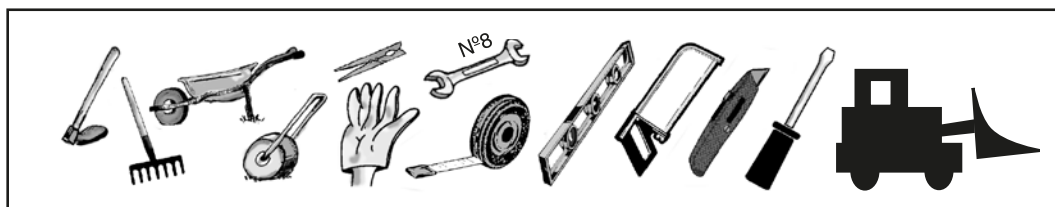

Tool necessary (not included)

Nødvendigt værktøj (medfølger ikke)

Tarvittavat työkalut (ei mukana)

Nødvendige verktøy (medfølger ikke)

Verktyg behövs (ingår ej)

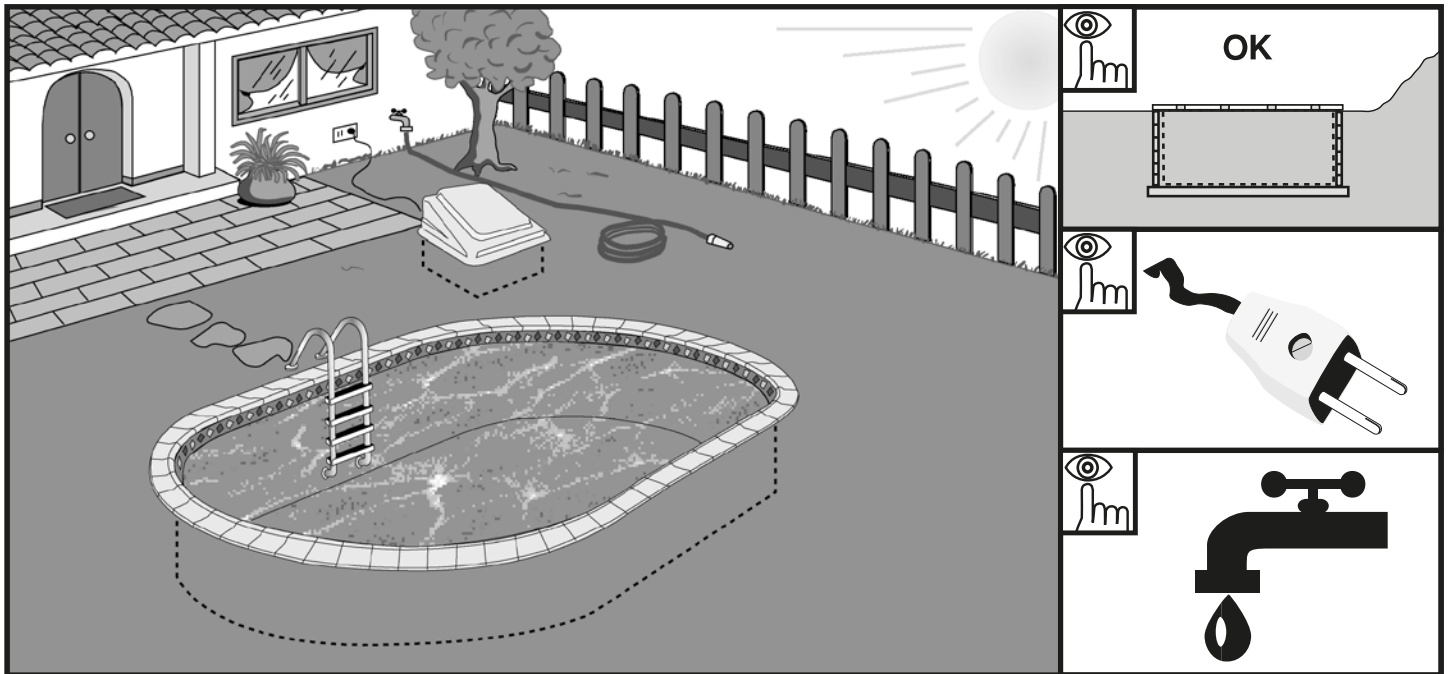

FI

Tilanne:

Altaan alle jäävän maan on oltava KIINTEÄ ja VAKAA (ÄLÄ ASENNA allasta pehmeälle tai täytetylle maapohjalle), täysin vaakasuora ja tasainen (alustassa ei saa olla koloja, kasveja, juuria tai kiviä, jotka voisivat puhkaista allaspussin). Paras ratkaisu on betonista valettu perustus. Valitse aurinkoinen alue läheltä viemäriä, vesipistettä ja pistorasiaa. ÄLÄ ASENNA uima-allasta vesi-, kaas- tai sähkölinjan päälle. Valitse suojainen alue, jolla ei kasva puita (lehdet likaavat veden). ÄLÄ ASENNA ilmajohtojen alle.

Muista:

- Varo vesivuotoja ja pohjaveden korkeutta.
- Kaivurin on saavutettava koko alue (sen on päästävä valitulle alueelle ja pois sieltä).
- Sijoita ylimääräinen maa-aines puutarhaan tai astioihin, joissa se voidaan viedä pois. Osa maaperästä voi olla tarpeen käyttää altaan ympäristön täyttämiseen asentamisen jälkeen.
- Pintakaivon, paluuventtiilin ja tikkaiden sijainti on otettava huomioon.
- Myös suodatinjärjestelmän sijainti on huomioitava.
- Uima-altaan asennus vaatii tikkaat (ei sisälly), joiden minimikorkeus 150 cm päästä, altaaseen laskeutumista ja altaasta nousemista varten.
- Uima-altaan tulee olla aina täynnä vettä.
- Yksityisyys: hyvä sijainti lähellä taloa ja suojassa utelialta katseilta.

NO

Situasjon:

Bakken der bassenget skal monteres, må være fast og tåle belastningen (basseng skal ikke monteres på mykt eller nedfylt underlag). Den må være helt flat og jevn (ingen hull, planter, røtter eller steiner som kan føre til hull på duken), og det anbefales å bruke betongunderlag. Velg et solrikt område i nærheten av avløp, vanntilførsel og strømuttak. Bassenget må ikke monteres over vannrør, gassrør eller strømkabler. Velg et beskyttet område uten trær (blader skitner til vannet). Må ikke monteres under strømkabler.

Husk:

- Vær forsiktig med vannlekkasjer og grunnvann-nivå.
- Gravemaskinen må komme seg til området (må kunne kjøre inn og ut av området).
- Plasser overflødig jord i hagen eller i beholdere for innsamling og fjerning. En del av jorden kan være nødvendig for å fylle igjen området rundt bassenget etter at det er montert.
- Ta høyde for plasseringen av skimmeren, returventilen og stigen.
- Ta også hensyn til filtersystemets plassering.
- Du trenger en stige (medfølger ikke) når du monterer stigen. Den må være minimum 150 cm slik at du kommer deg inn og ut av bassenget.
- Bassenget skal alltid være fylt med vann.
- Personvern: En god beliggenhet i nærheten av hjemmet og skjermet mot nysgjerrige øyne.

SE

Situation:

Marken där poolen ska installeras måste vara FAST och HA TILLRÄCKLIG BÄRIGHET (installera INTE pooler i mark med låg bärighet eller som har återfyllts), marken måste vara helt i våg och JÄMN (inga hål, planter, rötter eller stenar som kan perforera linern) och det är bäst att gjuta en betonggrund. Välj ett soligt område nära ett avlopp, en huvudvattenledning och ett eluttag. Installera inte poolen över vattenledningar, gas- eller elledningar. Välj ett skyddat område utan träd (bladen kommer att göra att vattnet blir smutsigt). Installera INTE under kraftledningar.

Kom ihåg:

- Se upp för vattenläckor och var uppmärksam på grundvattennivån.
- Grävskopan måste kunna komma åt att arbeta i området (den måste kunna köras in till och ut från det valda området).
- Placera överflødig jord i trädgården eller i containrar för insamling och borttagning. En del av jordmassorna kan behövas för återfyllning av området runt poolen när den har installerats.
- Platsen för skimmern, backventilen och stegen måste beaktas.
- Hänsyn måste också tas till placeringen av filtersystemet.
- Installation av poolen kräver en stige (ingår ej) med en minsta höjd av 150 cm för att ta sig ner i och upp ur poolen.
- Poolen bör alltid vara fylld med vatten.
- Integritet: ett bra läge nära bostaden och insynsskyddat.

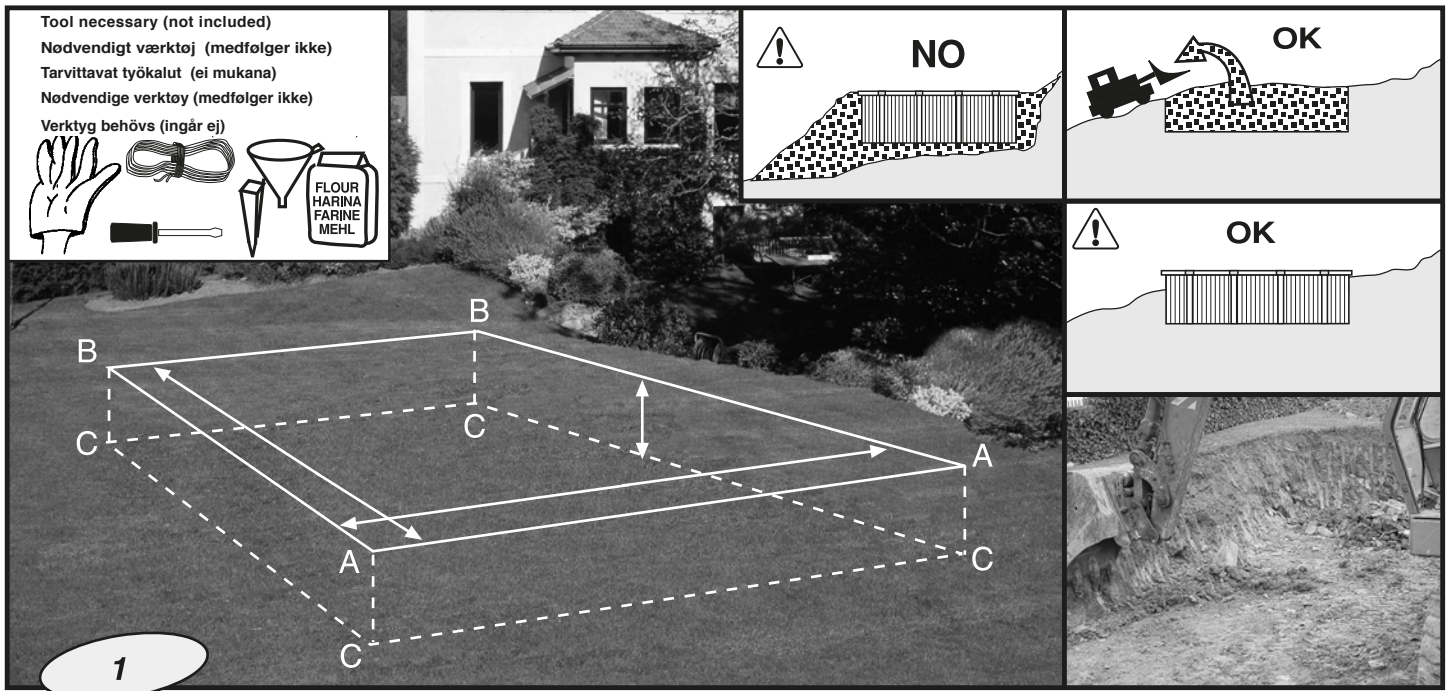

EN **Mark out the installation area:**
 Before carrying out any work or excavation on the land, notify the local council or relevant authorities and find out about the permits required for such work.
 Choose the place for the pool in the garden. Mark out the size of the pool on the ground bearing in mind that the excavation must be 1 m greater than the size of the pool on each side, i.e. **8 x 4 m** → **10 x 6 m**, to leave room for building the walls and for the connections for the filter system. The depth of the excavation must be 1.5 m + 15 cm for the concrete bedding. Also bear in mind the location of the filter system and whether it is to be half-buried on solid ground (preferably the bedding) or completely buried in order to prepare the ground correctly.
 Care must be taken with land that has been backfilled. When levelling the land, do not add earth under any circumstances. Always dig out where there is too much.
 The land removed from the excavation can be used to fill in the space between the pool and the garden.
 Note: For round pools follow the same steps, but bear in mind the diameter of the pool (the measurement given is usually that of the interior).

DK **Afmærk det område, hvor poolen skal installeres:**
 Før udførsel af noget arbejde eller udgravning skal du underrette kommunen eller relevante myndigheder og finde ud af, hvilke der kræves til sådant arbejde.
 Vælg det sted i haven, hvor poolen skal anbringes. Afmærk poolens størrelse på jorden. Husk, at udgravningen skal være 1 m større end poolen på hver side, dvs. 8 x 4 = 10 x 6, så der er plads til at bygge væggene og til forbindelser til filtersystemet. Dybden af udgravningen skal være 1,5 m + 15 cm til betonunderlaget.
 Vær opmærksom på placeringen af filtersystemet, og om det skal være halvt nedgravet på fast grund (helst underlaget) eller helt nedgravet, så du kan forberede jorden korrekt.
 Vær forsigtig med arealer, der er fyldt jord på efter at have været udgravet. Når jorden nivelleres, må der under ingen omstændigheder tilføjes jord.
 Fjern i stedet altid jord fra steder, hvor der er for meget.
 Jord fjernet fra udgravningen kan bruges til at udfylde mellemrummet mellem swimmingpoolen og haven.
 Bemærk: Følg de samme trin for runde pools, men vær opmærksom på diameteren af poolen (de oplyste mål er normalt indvendige).

REQUIRED AREA - PÅKRÆVET AREAL- TARVITAVA ALA - NØDVENDIG OMRÅDE - KRAV PÅ PLATSEN:

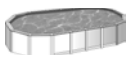
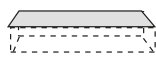
 1,50 / 1,20 m	 1,50 / 1,20 m	A-A=B-B	A-B	A-C = B-C	
				↕ 1,50m	↕ 1,20m
9,15 x 4,70 x 1,50 / 1,20 m	11,15 x 6,70 x 1,65 / 1,35 m	6,70 m	11,15 m	1,65 m	1,35 m
8,00 x 4,00 x 1,50 / 1,20 m	10,00 x 6,00 x 1,65 / 1,35 m	6,00 m	10,00 m	1,65 m	1,35 m
7,00 x 3,20 x 1,50 / 1,20 m	9,00 x 5,20 x 1,65 / 1,35 m	5,20 m	9,00 m	1,65 m	1,35 m
6,00 x 3,20 x 1,50 / 1,20 m	8,00 x 5,20 x 1,65 / 1,35 m	5,20 m	8,00 m	1,65 m	1,35 m
5,00 x 3,00 x 1,50 / 1,20 m	7,00 x 5,00 x 1,65 / 1,35 m	5,00 m	7,00 m	1,65 m	1,35 m
Ø 5,50 x 1,50 / 1,20 m	Ø 7,50 x 1,65 / 1,35 m	Ø 7,50 m	Ø 7,50 m	1,65 m	1,35 m
Ø 4,20 x 1,50 / 1,20 m	Ø 6,20 x 1,65 / 1,35 m	Ø 6,20 m	Ø 6,20 m	1,65 m	1,35 m
Ø 3,50 x 1,50 / 1,20 m	Ø 5,50 x 1,65 / 1,35 m	Ø 5,50 m	Ø 5,50 m	1,65 m	1,35 m

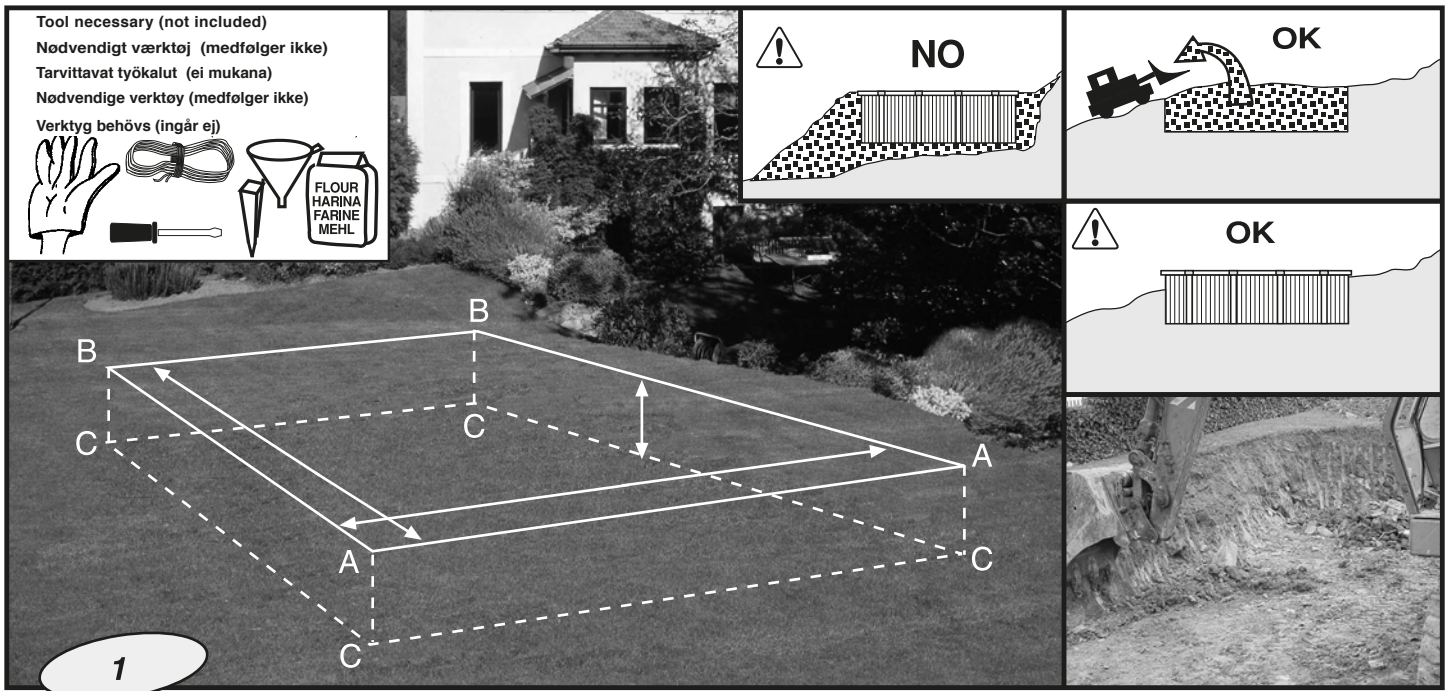

FI Asennusalueen merkintä:

Ennen työn tai kaivamisen aloittamista kunnalta tai asianmukaiselta viranomaiselta on kysyttävä työhön mahdollisesti tarvittavista luvista. Valitse uima-altaan paikka puutarhassa. Merkitse altaan koko maahan pitäen mielessä, että kaivannon on oltava kummallakin puolella 1 m suurempi kuin allas, esimerkiksi $8 \times 4 = 10 \times 6$, jotta tilaa jää seinien rakentamiseen ja suodatinjärjestelmän liitännöille. Betoniperustusta varten kaivannon syvyyden on oltava $1,5 \text{ m} + 15 \text{ cm}$. Maaperän valmistelutöissä on huomioitava myös suodatinjärjestelmän sijainti ja upotetaanko järjestelmä puoliksi vakaaseen pohjaan (mieluiten betoniperustuksella) vai kokonaan. Jos alusta on täyttömaata, työssä on oltava erityisen varovainen. Maata tasoitettaessa maa-ainesta ei saa lisätä missään olosuhteissa. Tasoitus on aina tehtävä ylimääräinen materiaali poistamalla. Kaivannosta poistettua maa-ainesta voi käyttää uima-altaan ja pihan välisen raon täyttämiseen. Tärkeää: Pyöreiden altaiden asennuksessa noudatetaan samoja vaiheita, mutta mitoituksessa on huomioitava altaan halkaisija (annettu mitta tarkoittaa yleensä sisäpuolta).

NO Marker monteringsstedet:

Før du graver, må du varsle lokale myndigheter for å finne ut om du trenger tillatelse. Velg egnet sted for bassenget i hagen. Marker bassenget på bakken. Husk at det skal graves 1 m mer enn bassenget på hver side, for eksempel $8 \times 4 = 10 \times 6$, for å gjøre rom for veggene og tilkobling av filtersystemet. Dybden skal være $1,5 \text{ m} + 15 \text{ cm}$ for betongfundamentet. Tenk også på filtersystemets plassering og om det skal graves halvveis ned i fast mark (fortrinnsvis fundamentet) eller graves helt ned slik at du kan forberede grunnen. Ta hensyn til områder som har blitt fylt igjen. Når du planerer underlaget, må du aldri tilføre jord. Hvis det er for mye, må du alltid grave ut. Jorden som fjernes, kan brukes til å fylle igjen mellom bassenget og hagen. Merk: For runde basseng skal de samme trinnene følges, men ta hensyn til bassengets diameter (måles normalt utvendig).

SE Märk ut installationsområdet:

Innan du utför något arbete eller utgrävning, meddela kommunen eller berörda myndigheter och ta reda på om tillstånd krävs för sådant arbete. Välj ut platsen för poolen i trädgården. Märk ut storleken på poolen på marken och kom ihåg att utgrävningen måste vara 1 m större än storleken på poolen på varje sida, dvs $8 \times 4 = 10 \times 6$, så att det finns plats för att bygga väggarna samt för anslutningarna för filtersystemet. Djupet av utgrävningen måste vara $1,5 \text{ m} + 15 \text{ cm}$ för betongplattan. Tänk även på var filtersystemet ska placeras och om detta ska halvt nedgrävt i fast mark (helst bädden) eller helt nedgrävt för att förbereda marken korrekt. Försiktighet måste iaktas med mark som har återfyllts. Vid utjämning av marken, fyll inte på jord under några omständigheter. Gräv alltid ut där det finns för mycket. De jordmassor som tas bort från utgrävningen kan användas till att fylla i utrymmet mellan poolen och trädgården. Anmärkning För runda pooler följer du samma steg, men tänk på diametern på poolen (de angivna måtten avser oftast innermåten).

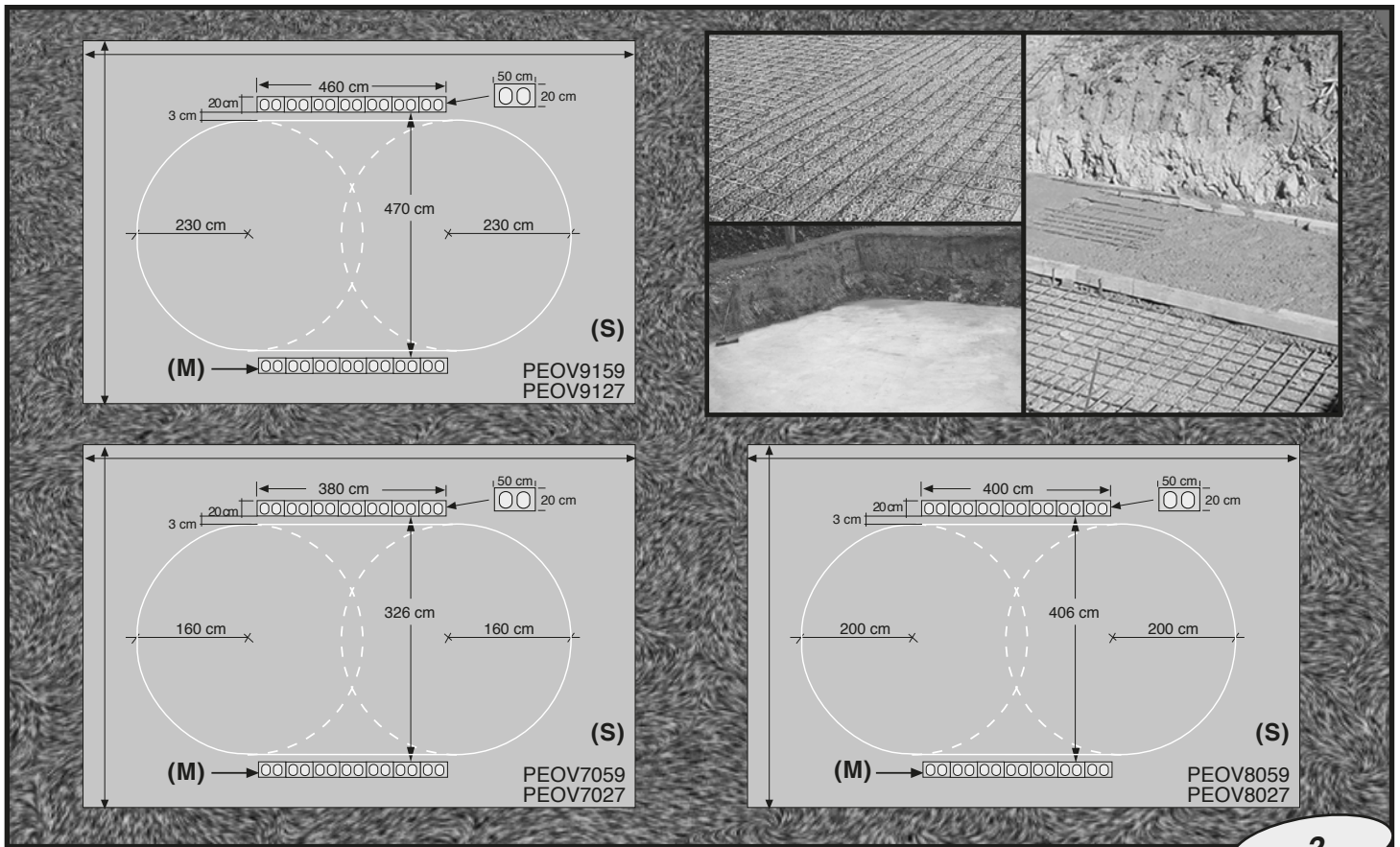

Bedding: (S) (Concrete):

When the excavation is level, lay the concrete bedding for the pool.
 The bedding must measure 1015x570 cm (PEOV9159, PEOV9127), 900x500 cm (PEOV8059, PEOV8027), 800x420 cm (PEOV7059, PEOV7027), 700x420 cm (PEOV6059, PEOV6027), 600x400 cm (PEOV5059, PEOV5027), 650x650 cm (PE5559, PE5527), 520x520 cm (PE4259, PE4227), 450x450 cm (PE3559, PE3527), with a height of 15 cm and be made of 350 kg/m³ concrete with 15 x 15 x 8 welded-wire mesh.

CAUTION:

Check that the surface is perfectly level and smooth. Any imperfection in the bedding will be visible when the pool is filled with water.

CAUTION: Wait 2 days for the concrete to set before continuing with the installation.

Location of the retaining walls (M) for the straight section: Only for oval pools.

Mark the exact location of the pool on the bedding with chalk or lime.
 Check the location of the walls and their sizes. Check the diagonals of the walls to make sure that the pool is perfectly in square.
 Round pool: the wall will be installed when the pool is full of water (see page 26).



Underlag: (S) (beton):

Når udgravningen er nivelleret, skal betonunderlaget støbes.
 Underlaget skal måle 1015 x 570 cm (PEOV9159, PEOV9127), 900 x 500 cm (PEOV8059, PEOV8027), 800 x 420 cm (PEOV7059, PEOV7027), 700 x 420 cm (PEOV6059, PEOV6027), 600 x 400 cm (PEOV5059, PEOV5027), 650 x 650 cm (PE5559, PE5527), 520 x 520 cm (PE4259, PE4227), 450 x 450 cm (PE3559, PE3527), have en højde på 15 cm og være lavet af beton på 350 kg/m³ med svejset trådnæt på 15 x 15 x 8.

FORSIGTIG:

Kontroller, at overfladen er helt jævn og glat. Enhver ujævnhed i underlaget vil være synlig, når poolen er fyldt med vand.

FORSIGTIG: Lad betonen tørre i 2 dage, før du fortsætter med installationen.

Placering af støttemure (M) til den lige strækning: Kun for ovale pools.

Markér poolens nøjagtige placering på underlaget med kridt eller kalk.

Kontrollér placeringen af væggene og deres størrelser. Kontrollér væggenes diagonaler for at sikre, at swimmingpoolen er fuldstændig retvinklet.

Rund pool: Væggen vil blive installeret, når poolen er fuld af vand (se side 26).

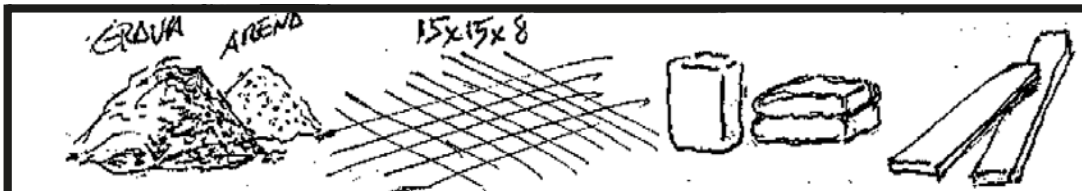

Tool necessary (not included)
 Nødvendigt værktøj (medfølger ikke)
 Tarvittavat työkalut (ei mukana)
 Nødvendige verktøy (medfølger ikke)
 Verktyg behövs (ingår ej)

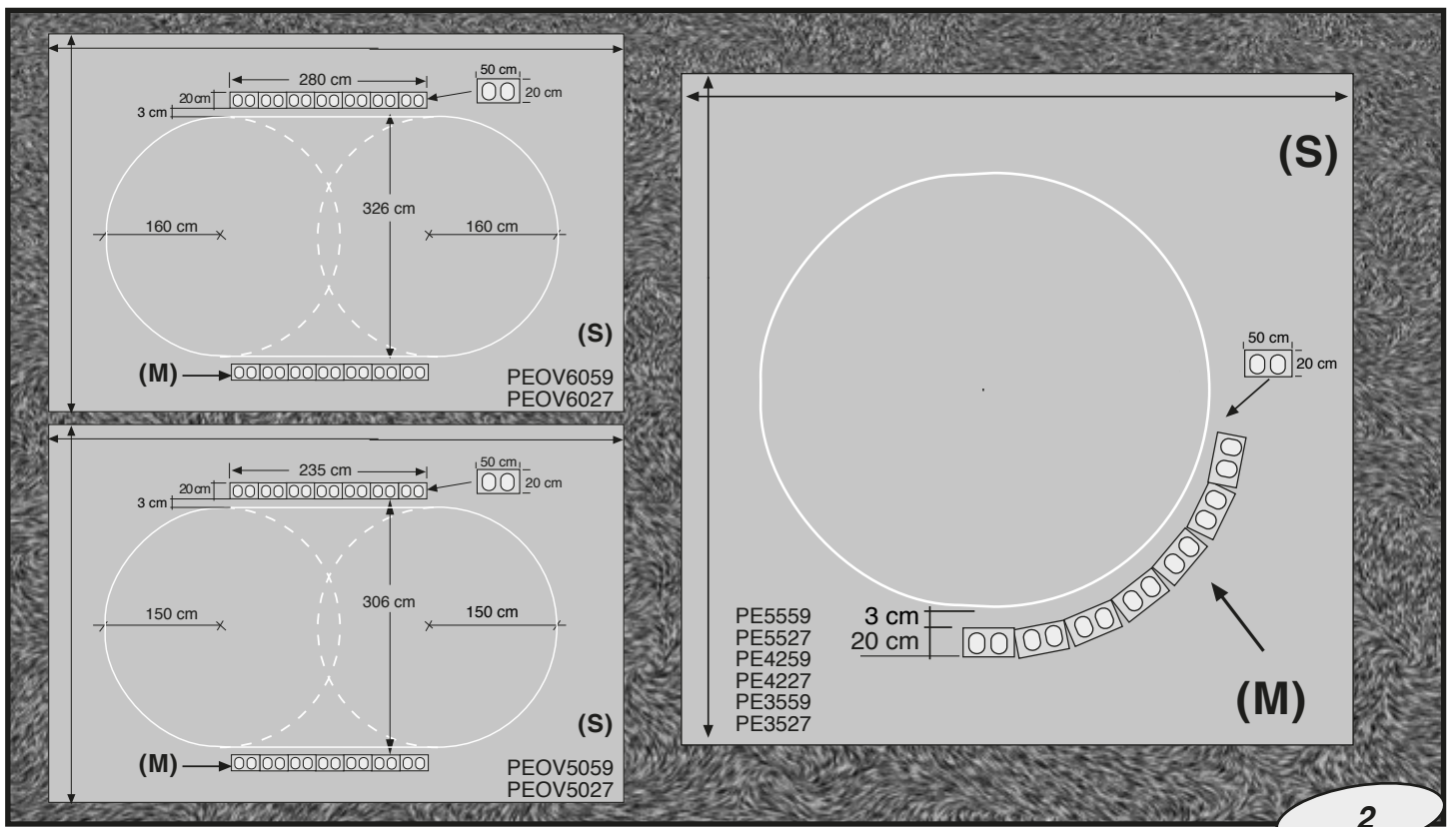

FI **Perustus: (S) (Betoni):**

Kun kaivanto on tasainen, betoniperustuksen voi valaa.

Perustuksen koon on oltava 1015x570 cm (PEOV9159, PEOV9127), 900x500 cm (PEOV8059, PEOV8027), 800x420 cm (PEOV7059, PEOV7027), 700x420 cm (PEOV6059, PEOV6027), 600x400 cm (PEOV5059, PEOV5027), 650x650 cm (PE5559, PE5527), 520x520 cm (PE4259, PE4227), 450x450 cm (PE3559, PE3527), ja korkeuden 15 cm.

Betonia on käytettävä 350 kg/m³, ja lisäksi tarvitaan hitsattua 15 x 15 x 8 -vaijeriverkkoa.

VAROITUS:

Tarkasta, että pinta on täysin vaakasuora ja tasainen. Kaikki perustuksen epätasaisuudet näkyvät, kun allas täytetään vedellä.

VAROITUS: Anna betonin kuivua 2 päivää ennen asennuksen jatkamista.

Suoran osan tukiseiniin (M) sijoittaminen: Vain soikeat altaat.

Merkitse altaan tarkka sijainti perustuksella liidun tai kalkin avulla.

Tarkista seinien sijainti ja mitat. Varmista altaan suorakulmaisuus mittaamalla seinien lävistäjät.

Pyöreä allas: seinä asennetaan, kun allas on täynnä vettä (ks. sivu 26).

NO **Fundament: (S) (betong):**

Når området er plant, støpes fundamentet.

Fundamentet skal være 1015 x 570 cm (PEOV9159, PEOV9127), 900 x 500 cm (PEOV8059, PEOV8027), 800 x 420 cm (PEOV7059, PEOV7027), 700 x 420 cm (PEOV6059, PEOV6027), 600 x 400 cm (PEOV5059, PEOV5027), 650 x 650 cm (PE5559, PE5527), 520 x 520 cm (PE4259, PE4227), 450 x 450 cm (PE3559, PE3527), med en høyde på 15 cm og med 350 kg/m³ betong med 15 x 15 x 8 armering.

FORSIKTIG:

Kontroller at overflaten er nivellert og jevn. Ujevnheter i underlaget blir synlige når bassenget fylles med vann.

FORSIKTIG: Vent i to dager til betongen har herdet før du fortsetter med installasjonen.

Plassering av støttevegger (M) for den rette delen: Bare for ovale bassenger.

Merk bassengets nøyaktige plassering på fundamentet ved hjelp av kritt eller kalk.

Kontroller plasseringen av veggene og deres størrelser. Kontroller veggernes diagonaler for å påse at bassenget blir vinkelrett. Rundt basseng: veggene monteres når bassenget er fylt med vann (se side 26).

SE **Bädd: (S) (betong):**

När utgrävningen är i nivå, lägg betongbädden för poolen.

Bädden måste mäta 1015 x 570 cm (PEOV9159, PEOV9127), 900 x 500 cm (PEOV8059, PEOV8027), 800 x 420 cm (PEOV7059, PEOV7027), 700 x 420 cm (PEOV6059, PEOV6027), 600 x 400 cm (PEOV5059, PEOV5027), 650 x 650 cm (PE5559, PE5527), 520 x 520 cm (PE4259, PE4227), 450 x 450 cm (PE3559, PE3527), med en höjd på 15 cm och skapas med 350 kg/m³ betong med 15 x 15 x 8 svetsade trädnät.

FÖRSIKTIGHET!

Kontrollera att ytan är helt plan och slät. Eventuella brister i bädden kommer att synas när poolen är fylld med vatten.

FÖRSIKTIGHET! Vänta 2 dagar för att betongen ska hinna härda innan du fortsätter med installationen.

Placering av stödmurar (M) för raka avsnitt: Endast för ovala pooler.

Märk ut exakta platsen för poolen på betongplattan med krita eller kalk.

Kontrollera placeringen av väggarna och deras storlekar. Kontrollera diagonalmått för väggarna för att säkerställa att poolen är helt kvadratisk.

Rund pool: väggen installeras när poolen är fylld med vatten (se sidan 26).

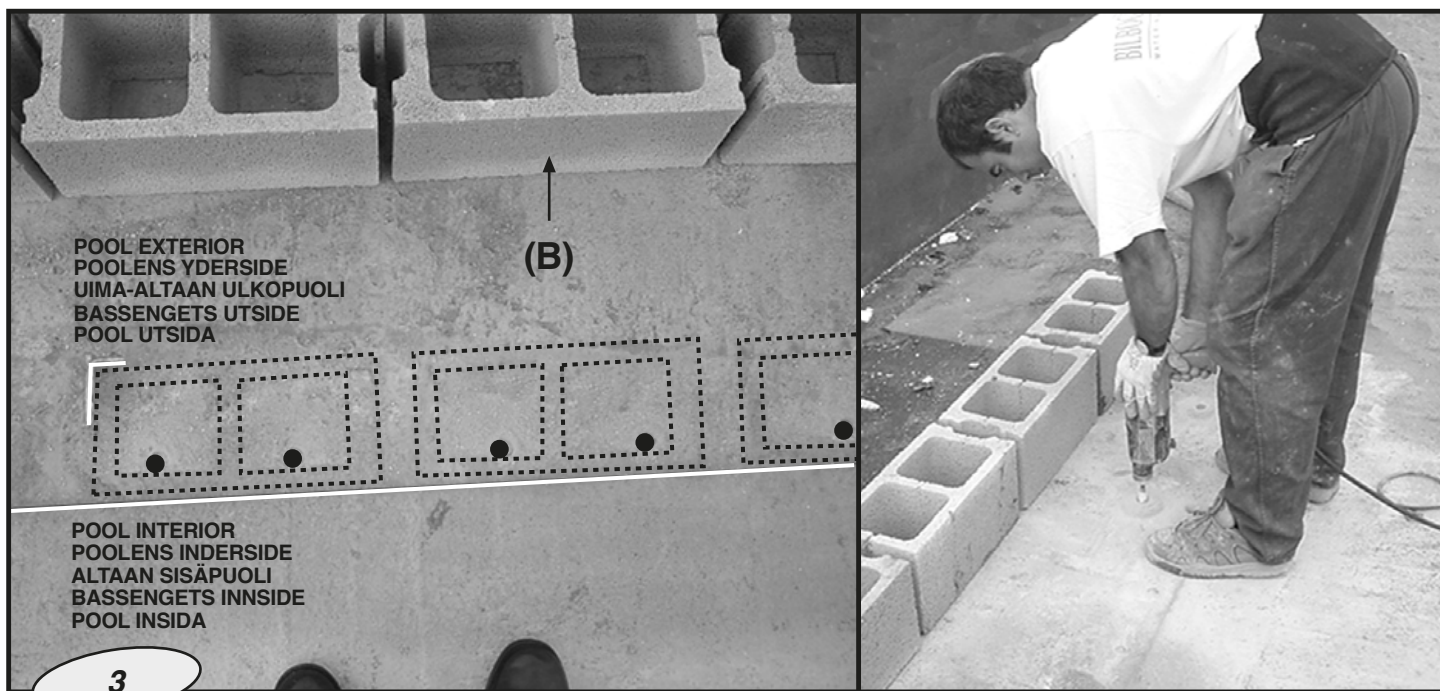

EN **Location of the blocks (B) for the straight section: Only for oval pools.**
CAUTION: When calculating the exact location of the concrete blocks (B), bear in mind the width of the polystyrene foam.
 Example (PEOV6059 / PEOV6027): The polystyrene foam must have a thickness of 2 cm. Consequently, a space of 320 cm + 4 cm for the polystyrene + 2 cm (Settling of the pool) = 326 cm must be left.
NOTE: If you use polystyrene foam with a thickness of 3 cm, the distance between the walls must be 328 cm. Build the wall with blocks with a thickness of 20 cm.
 Lay the first row of blocks and mark the hollows of the blocks and then position the 10-mm rod.
Place the 10-mm iron rod (V) on the side nearest the pool, as shown in the photograph, and drill the bedding at 15 cm.

DK **Placering af blokke (B) til den lige strækning: Kun for ovale pools.**
FORSIGTIG: Ved beregning af den nøjagtige placering af betonblokke (B) skal du huske bredden af polystyrenskummet.
 Eksempel (PEOV6059/PEOV6027): Polystyrenskummet skal have en tykkelse på 2 cm. Derfor skal der være 320 cm + 4 cm til polystyrenet + 2 cm (så poolen kan sætte sig) = 326 cm tilovers.
BEMÆRK: Hvis du bruger polystyrenskum med en tykkelse på 3 cm, skal afstanden mellem væggene være 328 cm.
 Byg væggen med blokke med en tykkelse på 20 cm.
 Læg den første række af blokke, marker fordybningerne efter blokkene, og anbring derefter 10-mm-stangen.
Placer 10-mm-jernstangen (V) på siden nærmest poolen som vist på billedet, og bor i underlaget ved 15 cm.

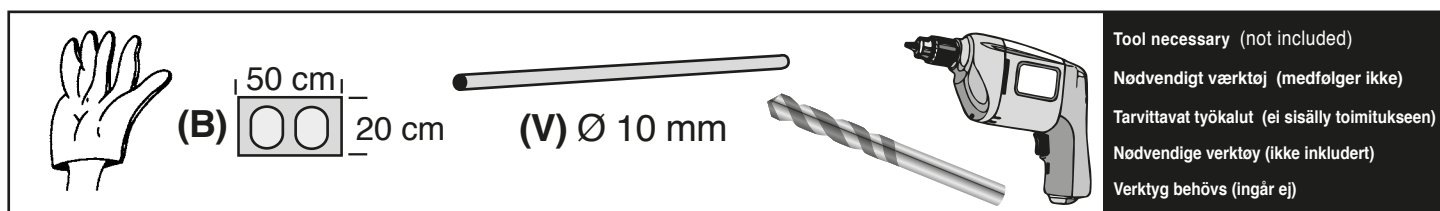

Tool necessary (not included)
 Nødvendigt værktøj (medfølger ikke)
 Tarvittavat työkalut (ei sisälly toimitukseen)
 Nødvendige værktøj (ikke inkluderet)
 Verktyg behövs (ingår ej)

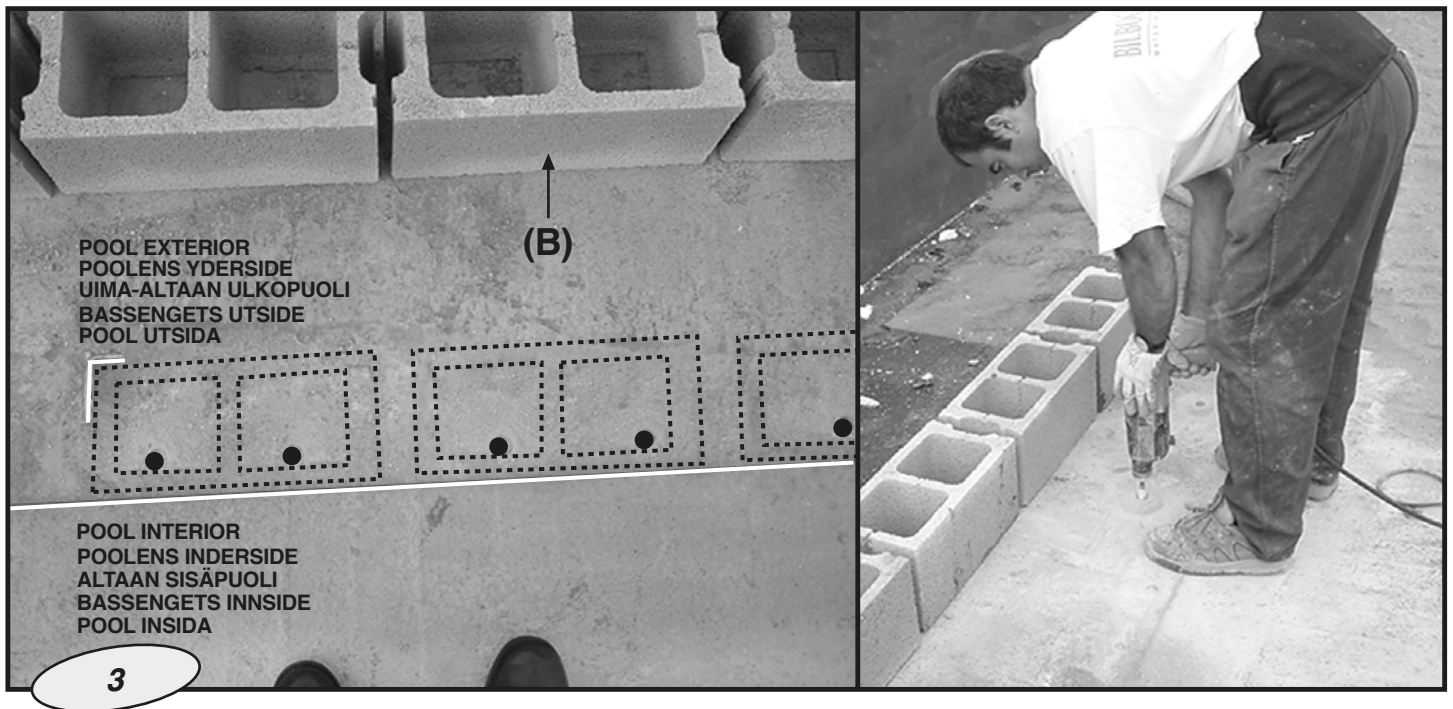

- FI** **Harkkojen (B) sijoitus, suora osa: Vain soikeat altaat.**
VAROITUS: Betoniharkkojen (B) tarkkaa sijoitusta laskettaessa on huomioitava polystyreenivaahdon leveys. Esimerkki (PEOV6059/PEOV6027): Polystyreenivaahdon paksuuden on oltava 2 cm. Näin ollen tilaa on jätettävä $320 \text{ cm} + 4 \text{ cm}$ polystyreeni + 2 cm (altaan asettuminen) = 326 cm .
HUOMAA: Jos käytät 3 cm polystyreenivahvuutta, seinien välisen etäisyyden on oltava 328 cm . Pystytä seinät 20 cm paksujen harkkojen avulla. Lado ensimmäinen harkkokerros ja merkitse lohkojen ontelot, sijoita sitten 10 mm tanko. Sijoita 10 mm rautatanko (V) altaan puoleiseen seinään, ks. kuva, ja poraa perustukseen 15 cm päähän.

- NO** **Plassering av blokkene (B) for den rette delen: Bare for ovale bassenger.**
VAROITUS:FORSIKTIG: Når du beregner plasseringen av betongblokkene (B), må du ta hensyn til isopor tykkelsen. Eksempel (PEOV6059 / PEOV6027): Isoporen må være 2 cm tykk. Derfor trengs det $320 \text{ cm} + 4 \text{ cm}$ til isoporen + 2 cm (når bassenget setter seg) = 326 cm .
MERK: Hvis du bruker isopor som er 3 cm tykk, må avstanden mellom veggene være 328 cm . Bygg veggene med blokker som er 20 cm tykke. Legg den første raden, og merk hullene i blokkene. Plasser deretter 10 mm stangen. **Plasser 10 mm jernstangen (V) på siden nærmest bassenget, som vist i bildet, og bor i fundamentet ved 15 cm.**

- SE** **Placering av blocken (B) för den raka delen: Endast för ovala pooler.**
FÖRSIKTIGHET! Vid beräkning av den exakta platsen för betongblocken (B), ska hänsyn tas till bredden på frigoliten. Exempel (PEOV6059 / PEOV6027): Frigoliten måste ha en tjocklek av 2 cm. Följaktligen måste det finnas ett utrymme av $320 \text{ cm} + 4 \text{ cm}$ för frigoliten + 2 cm (poolens sättning) = 326 cm .
OBS! Om du använder polystyren med en tjocklek av 3 cm, ska avståndet mellan väggarna vara 328 cm . Bygg muren med block med en tjocklek av 20 cm. Läg den första raden av block och märk ut hålen för blocken och placera sedan 10 mm-staven. **Placera den 10 mm järnstängen (V) på sidan närmaste poolen, som visat på bilden och borra hål 15 cm i betongplattan.**

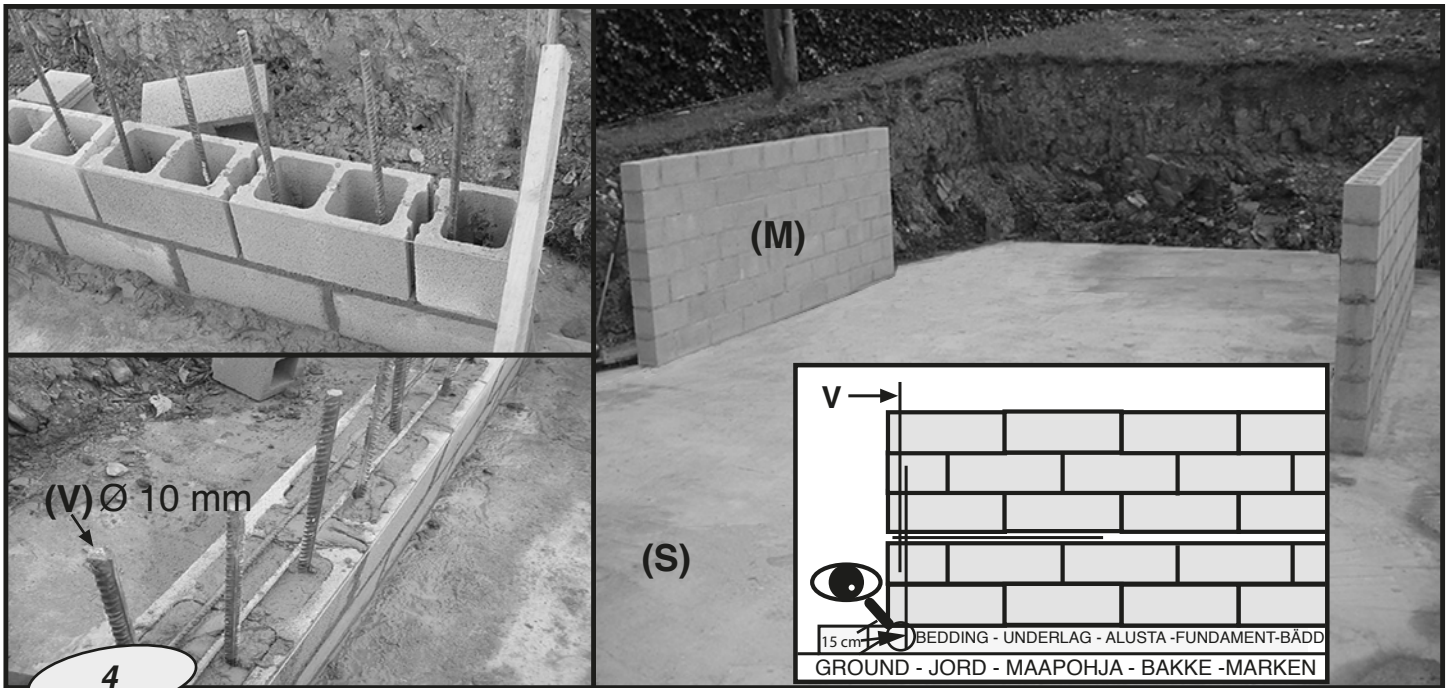

EN

BUILDING THE RETAINING WALLS (M) FOR THE STRAIGHT SECTION: Only for oval pools.

Place one rod (V) for each hollow, using one-metre rods to enable assembly. If you use 1.5-m rods, once the first rods have been fitted, it is not easy to lay the following blocks as the rods have to go through the hollows of the blocks.

Then fill all the hollows of the blocks with concrete.

On the third row, depending on the length of the rods, position other rods with the same length, bearing in mind that they must not be higher than 1.4 metres, otherwise, when the last row of blocks has been laid, the rods will have to be cut.

Place one 3.5-metre cross-rod or two 2-metre cross-rods between the second and third row to reinforce the structure of the wall. Join the cross-rod(s) to the vertical rods with wire.

Continue laying the blocks and position another cross-rod between the fourth and fifth row.

The wall must be a little lower than 1.5 metres so that once the wall plate has been fitted you can adjust the difference in height by trowelling off the entire perimeter of the pool to level it with the perimeter of the wall plate.

Build the other wall in the same way.

VERY IMPORTANT: Once the wall plate and liner have been fitted and before filling the pool with water, fill the space between the wall and the ground in the centre of the pool to a height of approximately 1 m, pressing down the earth as much as possible.

This process should be performed while you are filling the pool. The earth should be poured at the same time.

Once the filter system connection hoses have been fitted, continue the backfill up to the edge of the pool.

When the wall is finished, at least a week should pass for the concrete to dry.

DK

BYGNING AF STØTTEMURE (M) TIL DEN LIGE STRÆKNING: Kun for ovale pools.

Placer én stang (V) for hver fordybning. Brug 1-meter-stænger for at muliggøre samling. Hvis du bruger 1,5-m stænger, er det ikke let at lægge de følgende blokke, når de første stænger er monteret, fordi stængerne skal gå gennem blokkenes fordybninger.

Fyld derefter alle blokkenes fordybninger med beton.

I tredje række, afhængigt af længden af stængerne, skal du placere andre stænger med samme længde, men husk, at de ikke må være højere end 1,4 m, ellers skal stængerne skæres til, når den sidste række af blokke er blevet lagt.

Anbring én 3,5-meters tværstang eller to 2-meters tværstænger mellem anden og tredje række for at styrke væggen struktur.

Fastgør tværstangen/-stængerne til de lodrette stænger med ståltråd.

Fortsæt med at lægge blokke, og placer endnu en tværstang mellem fjerde og femte række.

Væggen skal være lidt lavere end 1,5 meter, så du, når vægpladen er monteret, kan justere højdeforskellen ved at afpudse hele poolens omkreds, så den er på niveau med vægpladens omkreds.

Byg den anden væg på samme måde.

MEGET VIGTIGT: Når vægpladen og dugen er monteret, og før poolen fyldes med vand, skal rummet mellem væggen og jorden midt på poolen fyldes til en højde af ca. 1 m med jord, der trykkes så fast som muligt.

Denne proces skal udføres, mens du fylder poolen. Jorden skal hældes i på samme tid.

Når tilslutningsslangerne til filtersystemet er monteret, skal du fortsætte med at fylde jord på op til poolkanten.

Når væggen er færdig, skal der gå mindst en uge, så betonen kan tørre.

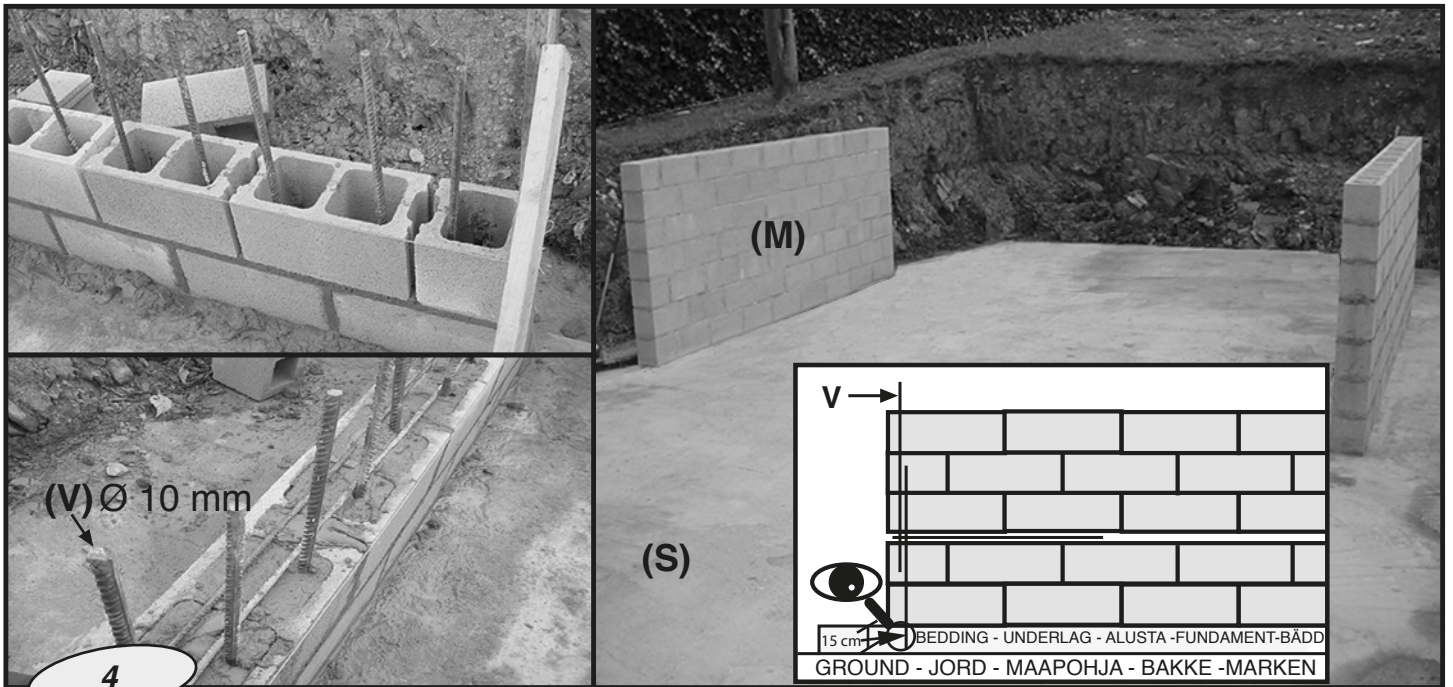

FI

TUKISEINIEN (M) SUORAN OSAN RAKENTAMINEN: Vain soikeat altaat.

Aseta yksi tanko (V) kuhunkin onteloon, käytä yhden metrin tankoja. Jos käytät 1,5 m tankoja, ensimmäisten tankojen jälkeen harkkojen asentaminen on vaikeaa, koska tankojen on mentävä harkkojen onteloiden läpi.

Täytä sitten harkon ontelot betonilla.

Asenna kolmannessa rivissä, tankopituudesta riippuen, toiset samanpituiset tangot paikalleen. Muista, että pituus voi olla enintään 1,4 metriä, sillä muuten viimeisen harkkorivin jälkeen tankoja on katkaistava.

Aseta yksi 3,5 metrin poikkitanko tai kaksi 2 metrin poikkitankoa toisen ja kolmannen rivin väliin seinän rakenteen vahvistamiseksi. Yhdistä poikkitanko(-tangot) pystysuoriin tankoihin teräslangalla.

Jatka harkkojen latomista ja sijoita toinen poikkitanko neljännen ja viidennen rivin väliin.

Seinän korkeuden on oltava hieman alle 1,5 metriä, jotta voit säätää korkeuseroa seinälevyn asennuksen jälkeen tasoittamalla allasrakenteen reunan seinälevyn reunan kanssa.

Rakenna toinen seinä samalla tavalla.

ERITTÄIN TÄRKEÄÄ: Kun seinälevy ja allaspussi on asennettu, ja ennen kuin allas täytetään vedellä, seinän ja maa-aineksen välinen rako täytetään altaan keskikohdassa noin 1 m korkeudelle painamalla maata mahdollisimman tehokkaasti.

Tämä prosessi suoritetaan uima-altaan täyttämisen aikana. Maata lisätään rakoon samaan aikaan.

Kun suodatinjärjestelmän liitäntäletkut on asennettu, jatka lisäämistä altaan reunan asti.

Valmiin betoniseinän tulee antaa kuivua ainakin viikon ajan.

NO

BYGGE STØTTEVEGGER (M) FOR DEN RETTE DELEN: Bare for ovale bassenger.

Plasser en stang (V) i hvert hull, bruk en meter lange staver for montering. Hvis du bruker 1,5 m stenger, blir det vanskelig å legge blokker etter at den første stangen er plassert, siden stangen må gå gjennom hullene i blokkene.

Fyll deretter alle hullene i blokkene med betong.

På den tredje raden, avhengig av stengenes lengde, plasseres andre stenger med samme lengde. Husk at de ikke må være lengre enn 1,4 meter, ellers må de kappes når den siste raden av blokker er lagt.

Plasser en 3,5 meter lang krysstang eller to 2 meter lange krysstenger mellom andre og tredje rad for å forsterke veggen.

Fest krysstengene til de vertikale stengene med wire.

Fortsett å legge blokkene, og plasser en ny krysstang mellom fjerde og femte rad.

Veggene skal være litt lavere enn 1,5 meter slik at du kan justere høydeforskjellen når veggplaten er montert. Justeringen gjøres ved å pusse hele utsiden av bassenget for å få den jevn med veggplaten.

Bygg den andre veggen på samme måte.

VELDIG VIKTIG: Når veggplaten og duken er montert, før bassenget fylles med vann, må du fylle opp mellom veggen og bakken midt i bassenget til en høyde på rundt 1 meter. Jorden må komprimeres så mye som mulig.

Denne prosessen skal utføres mens du fyller bassenget. Jorden skal helles samtidig.

Når filtersystemets slanger er montert, fortsetter du å fylle opp til kanten av bassenget.

Når veggen er ferdig, må betongen tørke i minst en uke.

SE

BYGGA STÖDMURARNA (M) FÖR DEN RAKA DELEN: Endast för ovala pooler.

Placera en stav (V) i varje fördjupning, använd enmetersstavar för att möjliggöra montering. Om du använder 1,5-m stav är det inte lätt att lägga efterföljande block eftersom stavarna måste gå igenom hålen i blocken.

Fyll därefter i hålen i blocken med betong.

I den tredje raden, beroende på längden på stavarna, placeras andra stavar med samma längd. Tänk på att de inte får vara högre än 1,4 meter, annars måste stavarna kapas när den sista raden med block har lagts.

Placera en 3,5 meters tvärgående stav eller två 2-meters tvärgående stavar mellan den andra och tredje raden för att förstärka strukturen på väggen.

Foga samman de tvärgående stängerna och de vertikala stängerna med tråd.

Fortsätt lägga blocken och placera ut ytterligare en tvärgående stav mellan fjärde och femte raden.

Väggen måste vara lite lägre än 1,5 meter så att du, när vaggplattan har monterats, kan korrigerar höjdskillnaden genom att glätta poolens hela omkrets så att vaggplattan är i nivå med omkretsen på vaggplattan.

Bygg den andra väggen på samma sätt.

MYCKET VIKTIGT: När vaggplattan och linern har monterats och innan du fyller poolen med vatten, ska utrymmet mellan väggen och marken i mitten av poolen fyllas ut till en höjd av ca 1 m. Kompaktera jorden så mycket som möjligt.

Denna process bör utföras medan du fyller poolen. All jord bör hållas i på samma gång.

När anslutningsslangarna till filtersystem har monterats, fortsätter du återfylla med jordmassor upp till kanten av poolen.

När väggen är klar bör minst en vecka gå för att betongen ska torka.

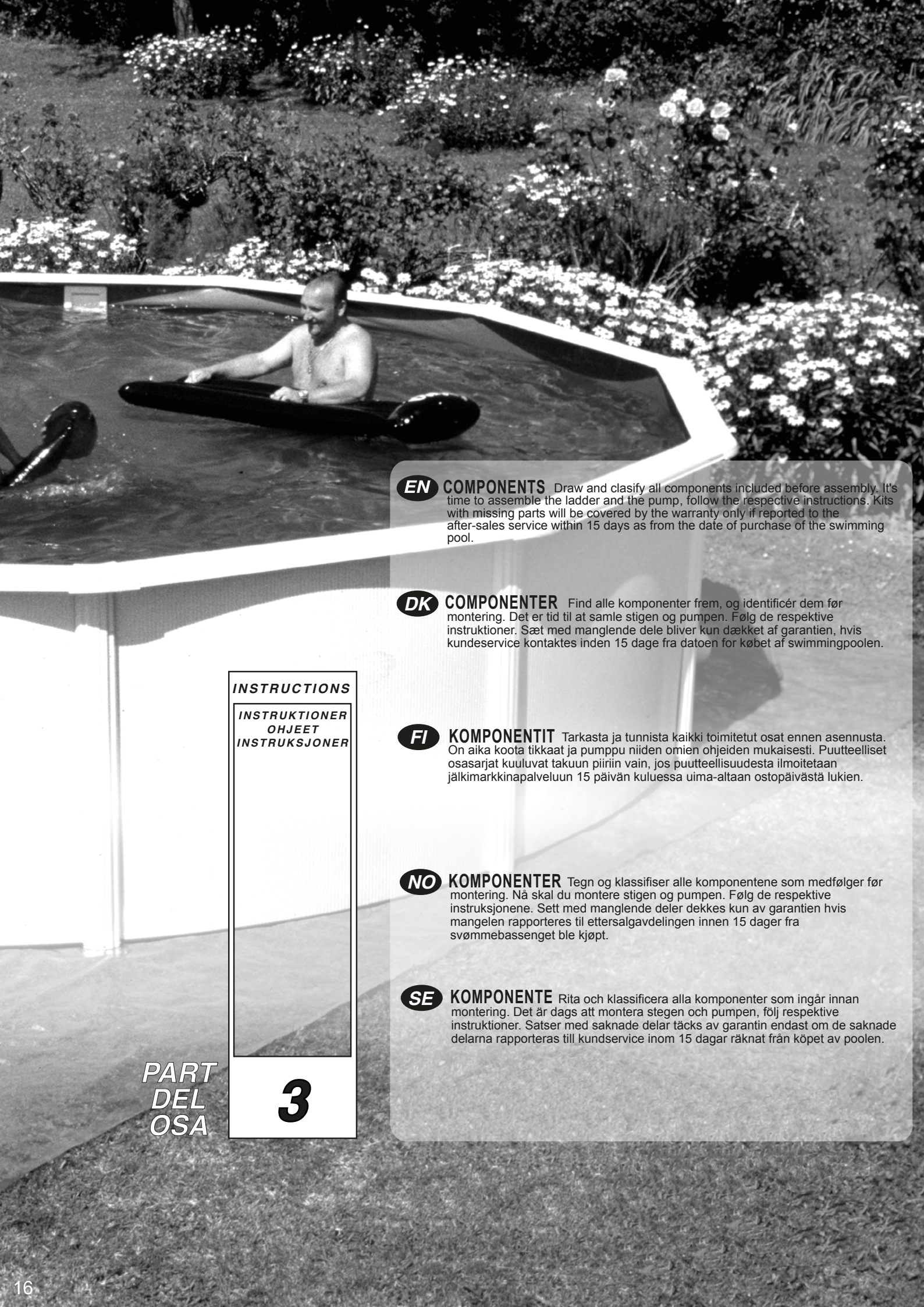

INSTRUCTIONS

**INSTRUKTIONER
OHJEET
INSTRUKSJONER**

3

**PART
DEL
OSA**

EN COMPONENTS Draw and classify all components included before assembly. It's time to assemble the ladder and the pump, follow the respective instructions. Kits with missing parts will be covered by the warranty only if reported to the after-sales service within 15 days as from the date of purchase of the swimming pool.

DK COMPONENTER Find alle komponenter frem, og identificér dem før montering. Det er tid til at samle stigen og pumpen. Følg de respektive instruktioner. Sæt med manglende dele bliver kun dækket af garantien, hvis kundeservice kontaktes inden 15 dage fra datoen for købet af swimmingpoolen.

FI KOMPONENTIT Tarkasta ja tunnista kaikki toimitetut osat ennen asennusta. On aika koota tikkaat ja pumppu niiden omien ohjeiden mukaisesti. Puutteelliset osasarjat kuuluvat takuun piiriin vain, jos puutteellisuudesta ilmoitetaan jälkimarkkinapalveluun 15 päivän kuluessa uima-altaan ostopäivästä lukien.

NO KOMPONENTER Tegn og klassifiser alle komponentene som medfølger før montering. Nå skal du montere stigen og pumpen. Følg de respektive instruksjonene. Sett med manglende deler dekkes kun av garantien hvis mangelen rapporteres til ettersalgavdelingen innen 15 dager fra svømmebassenget ble kjøpt.

SE KOMPONENTE Rita och klassificera alla komponenter som ingår innan montering. Det är dags att montera stegen och pumpen, följ respektive instruktioner. Satser med saknade delar täcks av garantin endast om de saknade delarna rapporteras till kundservice inom 15 dagar räknat från köpet av poolen.

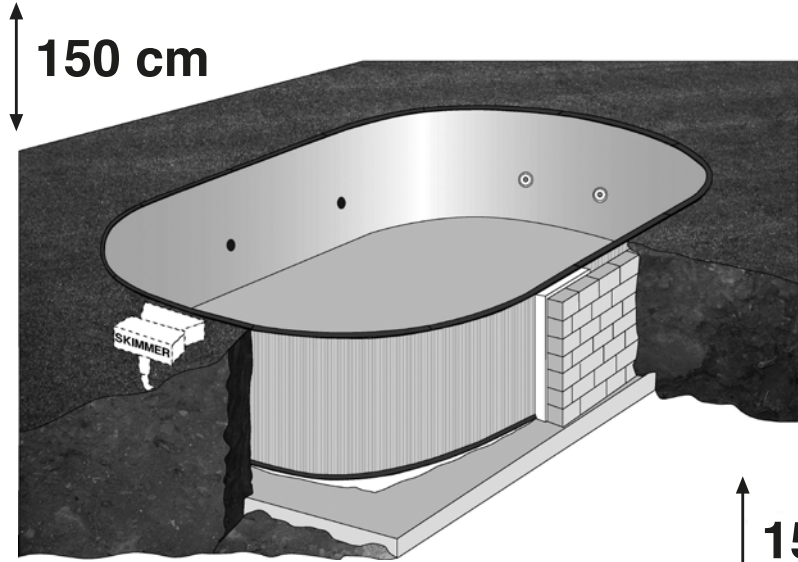

- PEOV9159** - 901 x 465 cm
- PEOV8059** - 800 x 400 cm
- PEOV7059** - 700 x 320 cm
- PEOV6059** - 600 x 320 cm
- PEOV5059** - 509 x 300 cm

- PE5559** - Ø550
- PE4259** - Ø420
- PE3559** - Ø350

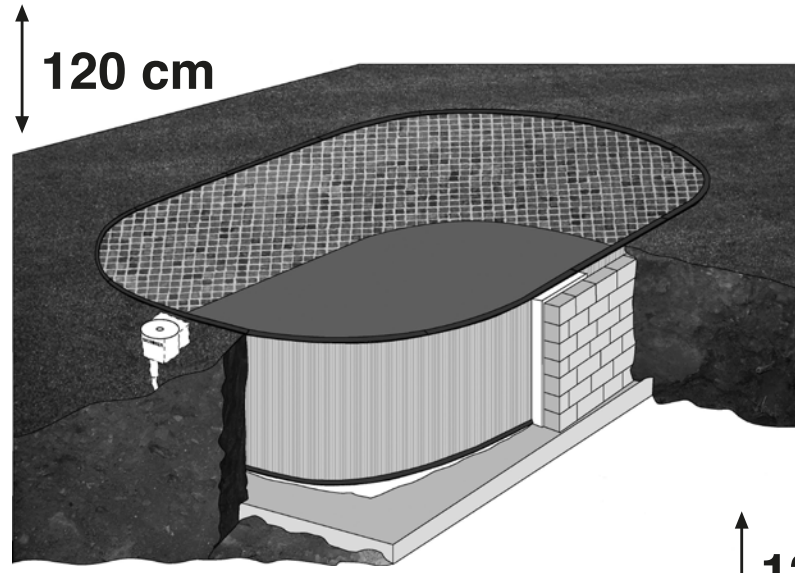
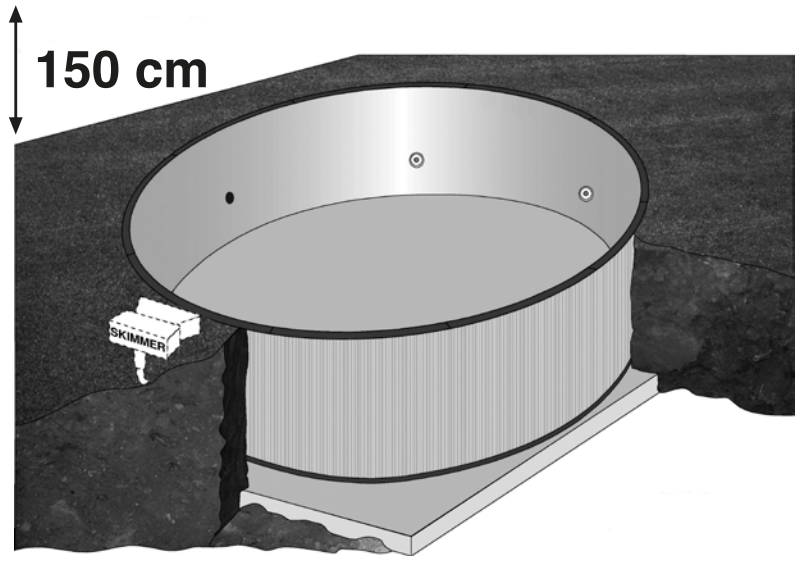

- PEOV9127** - 901 x 465 cm
- PEOV8027** - 800 x 400 cm
- PEOV7027** - 700 x 320 cm
- PEOV6027** - 600 x 320 cm
- PEOV5027** - 509 x 300 cm

- PE5527** - Ø550
- PE4227** - Ø420
- PE3527** - Ø350

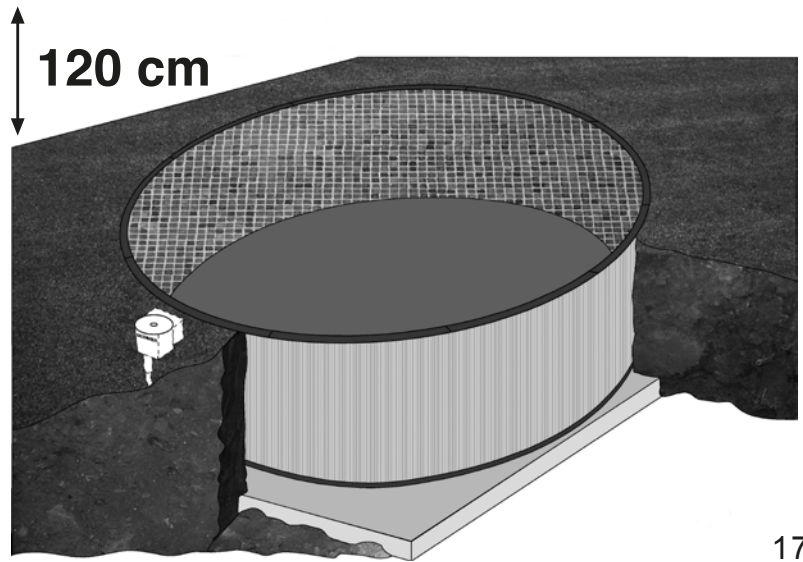

COMPONENTS - KOMPONENTER - KOMPONENTIT

↑
150 cm
↓

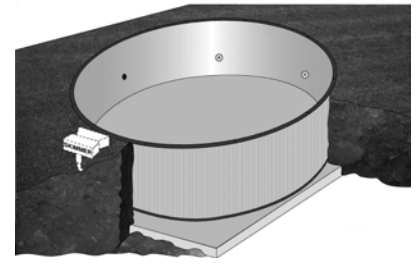
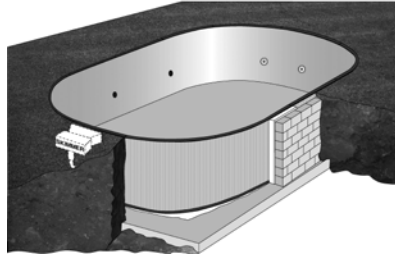

PALET N° 1

CH

LINER

TT

TTP

PIG

PU

PGTI

PIU

PM

PF

SKIMMER

VL

VR

	901 X 465	800 X 400	700 X 320	600 X 320	509 X 300	Ø 550	Ø 420	Ø 350
CH	2	2	1	1	1	1	1	1
CURVO	10	10	8	8	8	12	9	8
PGTI	/							
RECTO	8	8	6	4	4	-	-	-
LINER	1	1	1	1	1	1	1	1
PF	1	1	1	1	1	1	1	1
PIU	18	16	14	12	12	12	10	8
PM	18	18	18	18	18	-	-	-
PU	38	34	30	26	26	26	22	18
CURVO	10	10	8	8	8	12	10	8
PIG	/							
RECTO	8	6	6	4	4	-	-	-
SKIMMER	1	1	1	1	1	1	1	1
TT	70	70	35	35	35	35	35	35
TTP	1	1	1	1	1	1	1	1
VL	1	1	1	1	1	1	1	1
VR	2	2	2	2	2	2	2	2

COMPONENTS - KOMPONENTER - KOMPONENTIT

↑
120 cm
↓

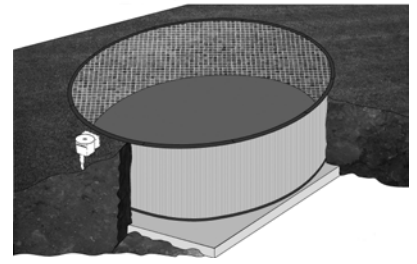
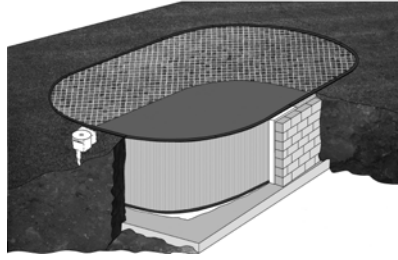

PALET N° 1

LINER

TT

TTP

CH

PF

PIU

PU

PGTI

PIG

SKIMMER

VL

VR

	901 X 465	800 X 400	700 X 320	600 X 320	509 X 300	Ø 550	Ø 420	Ø 350
CH	2	2	1	1	1	1	1	1
CURVO	10	10	8	8	8	12	9	8
PGTI								
RECTO	8	8	6	4	4	-	-	-
LINER	1	1	1	1	1	1	1	1
PIU	18	16	14	12	12	12	10	8
PU	38	34	30	26	26	26	22	18
CURVO	10	10	8	8	8	12	10	8
PIG								
RECTO	8	6	6	4	4	-	-	-
SKIMMER	1	1	1	1	1	1	1	1
TT	56	56	28	28	28	28	28	28
TTP	1	1	1	1	1	1	1	1
VL	1	1	1	1	1	1	1	1
VR	2	2	2	2	2	2	2	2
PM	12	12	12	12	12	-	-	-

Important: The liner used in the manufacture of all our pools has been designed for exposure to heat and ultraviolet rays for a considerable period of time. However, under certain climatic conditions and use, the qualities of the liner may vary slightly. The inner liner of the pool is made from flexible PVC (thermoplastic). The characteristics of this material allow optimal conditions for installation when the outside temperature is between 15 and 25 °C.

Note:

Temperature too low: hard and rigid liner; meaning, too small.
Temperature too high: flexible and elastic liner; meaning, too large.

Viktigt! Liner som används i tillverkningen av alla våra pooler har utformats för att klara exponering för värme och UV-strålar under lång tid.

Under vissa klimutförhållanden och användning kan kvaliteten på linern emellertid variera något. Poolens inre liner är tillverkad av flexibel PVC (termoplast). Egenskaperna hos detta material ger optimala förhållanden för installation när utomhus-temperaturen är mellan 15 och 25 °C.

Anmärkning Temperaturen för låg: hård och styv liner; vilket får till följd att den blir allt för liten.
Temperatur för hög: flexibel och elastisk liner; vilket får till följd att den blir allt för stor.

Viktigt: Den dug, der anvendes til fremstillingen af alle vores pools, er beregnet til at blive udsat for ultraviolette stråler og varme i en betydelig periode. Under visse klimatiske forhold og anvendelser kan kvaliteten af dugen dog variere lidt. Poolens indvendige dug er lavet af fleksibel PVC (termoplast).

Materialets karakteristika giver optimale betingelser for installation, når den udvendige temperatur er mellem 15 og 25 °C.

Bemærk:

Temperatur for lav: hård og stiv dug, dvs. for lille.
Temperatur for høj: fleksibel og elastisk dug, dvs. for stor.

Tärkeää: Kaikkien valmistamiemme altaiden allaspussit on suunniteltu kestäämään lämpöä ja UV-säteilyä hyvin pitkään aikaa. Tietyissä ilmasto- ja käyttöolosuhteissa allaspussien ominaisuudet saattavat kuitenkin vaihdella hieman. Altaan vuoripussin materiaalina on joustava PVC (termoplastinen). Tämän materiaalin ominaisuudet toimivat asennuksessa parhaiten silloin, kun ulkolämpötila on 15 ja 25 celsiusasteen välillä. **Tärkeää:** Lämpötila liian alhainen: allaspussi on kova ja jäykkä, eli liian pieni. Lämpötila liian korkea: allaspussi on joustava ja venyvä, eli liian suuri.

Viktig: Duken som brukes i alle bassengene våre, er utformet for å tåle varme og UV-stråler i lang tid. Men under enkelte vær- og bruksforhold kan dukens kvalitet variere. Den innvendige duken i bassenget er laget av fleksibel PVC (termoplastisk). Materialets egenskaper gir optimale forhold for montering utendørs.

Temperaturen er mellom 15 og 25 °C.
Merk: For lav temperatur: hard og stiv duk, som gjør den for liten.
For høy temperatur: fleksibel og elastisk duk, som gjør den for stor.

INSTRUCTIONS

**INSTRUKTIONER
OHJEET
INSTRUKSJONER**

- EN** INSTALLATION
- DK** INSTALLATION
- FI** ASENNUS
- NO** INSTALLASJON
- SE** MONTERING

**PART
DEL
OSA**

4

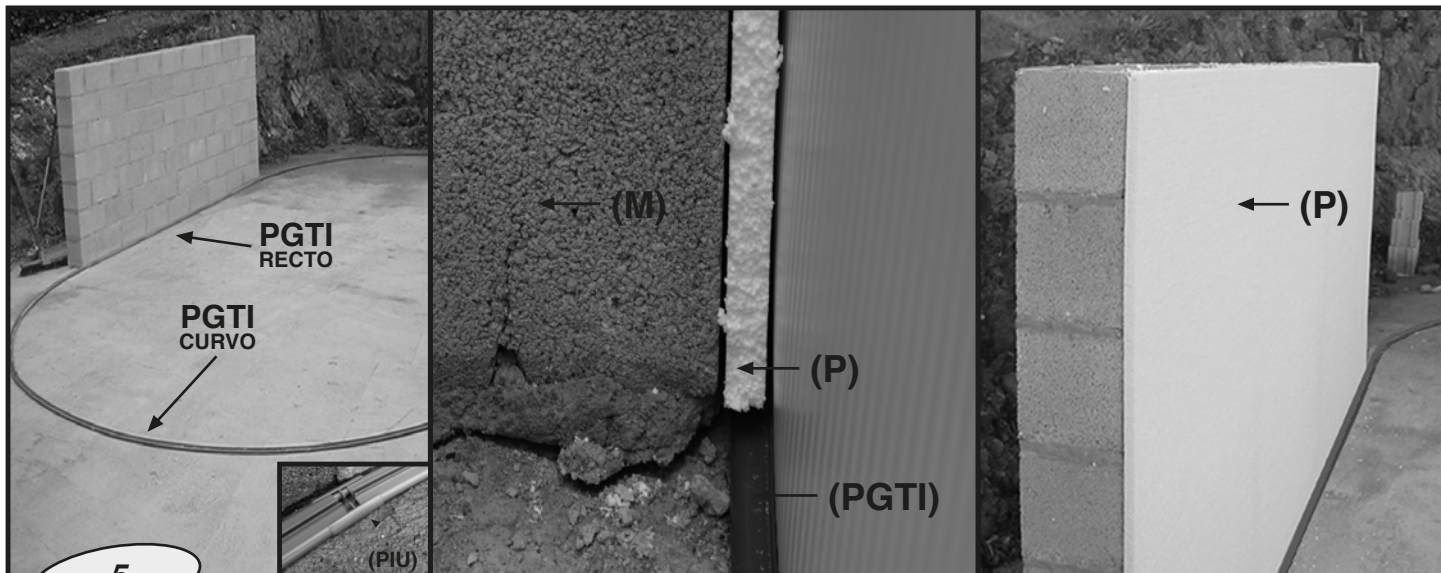

EN **Extruded wall plate guide section pieces (PGTI). Only for oval pools.**
Place the extruded section pieces for the bottom track of the pool in position using the straight section pieces (**PGTI RECTO**) for the straight section of the pool and the curved section pieces (**PGTI CURVO**) for the curved section of the pool. Join them together with the joining pieces (**PIU**).
Fitting the polystyrene foam (**P**): the polystyrene foam must have a thickness of 2 cm.
Place the polystyrene foam between the wall plate guide extruded section pieces forming the bottom track and the inside of the wall (**M**). Fit the polystyrene with double-sided adhesive tape (**CDC**) by first attaching the tape to the wall.
Next, fit the polystyrene foam onto both walls and then fit the wall plates.

DK **Ekstruderede sektionstykker af vægpladeguiden (PGTI). Kun for ovale pools.**
Sæt de ekstruderede sektionstykker til poolens bundspor på plads ved hjælp af de lige sektionstykker (**PGTI RECTO**) til poolens lige strækning og de buede sektionstykker (**PGTI CURVO**) for den buede del af poolen.
De samles med samlestykkerne (**PIU**).
Montering af polystyrenskummet (**P**): Polystyrenskummet skal have en tykkelse på 2 cm.
Anbring polystyrenskummet mellem de ekstruderede sektionstykker til vægpladeguiden, der udgør bundsporet, og væggen inderside (**M**). Fastgør polystyrenskummet med dobbeltsidet tape (**CDC**) ved først at fastgøre tapen til væggen.
Derefter fastgøres polystyrenskummet til begge vægge, hvorefter vægpladerne fastgøres.

FI **Ekstrudoidun seinälevyn ohjauslistan kappaleet (PGTI). Vain soikeat altaat.**
Sijoita altaan pohjakiskon ekstrudoidut ohjauslistan kappaleet paikalleen: käytä suorita kappaleita (**PGTI RECTO**) altaan suorissa osissa ja kaarevia kappaleita (**PGTI CURVO**) altaan kaarevissa osissa. Liitä ne yhteen liitoskappaleilla (**PIU**).
Polystyreenivaahdon (**P**) lisääminen: polystyreenivaahdon paksuuden tulee olla 2 cm.
Lisää polystyreenivaahtoa pohjakiskon ja seinän sisäpuolen muodostavan seinälevyn ohjauslistan ekstrudoitujen kappaleiden väliin (**M**). Kiinnitä polystyreeni kaksipuolisella teipillä (**CDC**) asentamalla nauha seinään.
Kiinnitä polystyreeni seuraavaksi molempiin seiniin, ja asenna seinälevyt sen jälkeen.

NO **Ekstruderte veggdeler (PGTI). Bare for ovale bassenger.**
Plasser de ekstruderte delene for bunnsåret i bassenget ved hjelp av de rette delene (**PGTI RECTO**) for den rette delen av bassenget og de buede delene (**PGTI CURVO**) for den buede delen av bassenget.
Fest dem sammen med skjøtestykkene (**PIU**).
Monter isoporen (**P**). Den må være 2 cm tykk.
Plasser isoporen mellom veggplatens ekstruderte deler, som utgjør bunnsåret, og innsiden av veggen (**M**). Monter isoporen med dobbeltsidig tape (**CDC**) ved å feste tapen til veggen først.
Deretter monteres isoporen på begge veggene før veggplatene monteres.

SE **Extruderad väggplatta, styrsektionsbitar (PGTI). Endast för ovala pooler.**
Lägg de extruderade sektionsbitarna för nedre spåret över poolen på plats med hjälp av de raka sektionsbitarna (**PGTI RECTO**) för den raka delen av poolen, och de böjda sektionsbitarna (**PGTI CURVO**) för den välvda delen av poolen. Sammanfoga dem med skarvstycken (**PIU**).
Montering av frigolit (**P**):frigoliten måste ha en tjocklek av 2 cm.
Placera frigoliten mellan väggplattans extruderade sektionsbitar så att de tillsammans formar botten spåret och insidan av väggen (**M**). Installera frigoliten med dubbelhäftande tejp (**CDC**) genom att första fästa teipen på väggen.
Montera därefter polystyrenskum på båda väggar och montera sedan väggplattorna.

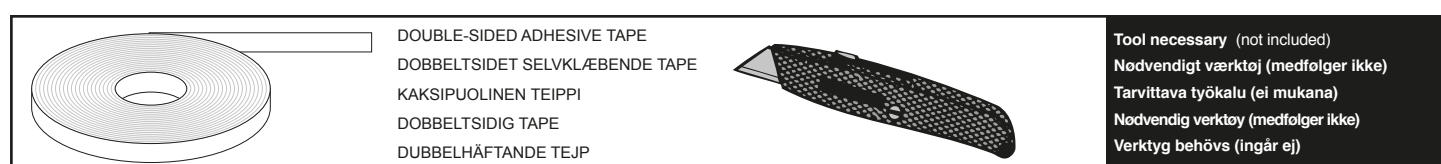

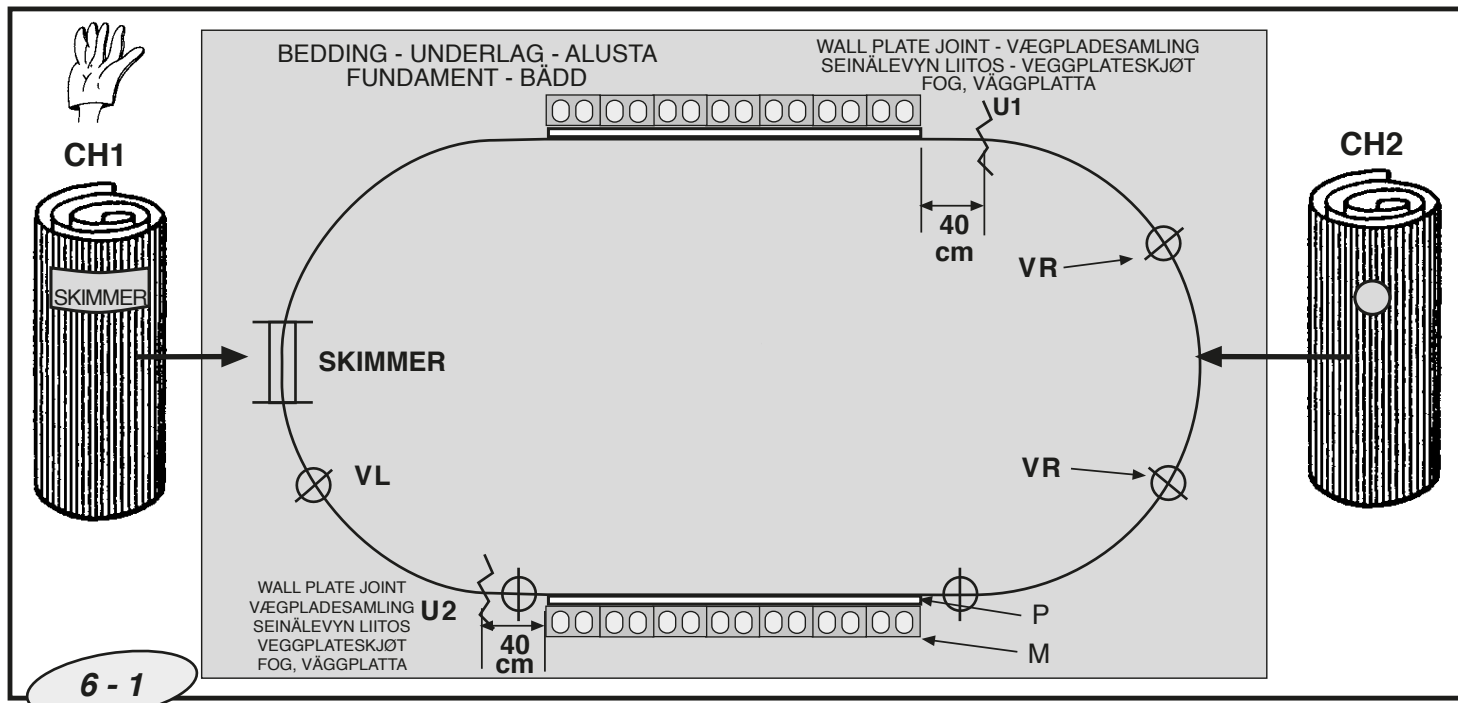

EN

PHOTO 6-2:

Fitting the wall plate (CH) to the wall (1 piece) PEOV7027 - PEOV6027 - PEOV5027 - PEOV7059 - PEOV6059 - PEOV505

Working clockwise, fit the end into place so that the skimmer cut-out is at the middle of one of the curved parts

When fitting the wall plate, choose the location for the skimmer taking into account the main wind direction to help the flow towards the skimmer. Position the start of wall plate CH1 40 cm from one of the ends of the wall (M) so that the mouth of the skimmer will be at the middle of one of the curved parts, and the perforation mark for the lamps and the pool cleaner valve are accessible and not covered by the walls. Fit all the bottom track guide section pieces and slide the wall plate into the groove.

PHOTO 6-1:

Fitting the wall plate (CH) to the wall (2 pieces) PEOV9159 - PEOV8059 - PEOV9127 - PEOV8027

The pool perimeter comprises two wall plates of the same length to make handling easier, since in one single piece, it is too heavy.

First of all, fit the wall plate with the perforation for the skimmer (SKIMMER label).

One of the wall plates has a perforation mark for the mouth of the skimmer (CH1) and the other piece (CH2) has a perforation mark for the return or discharge valves (VR). When fitting the wall plate, choose the location for the skimmer taking into account the main wind direction to help the flow towards the skimmer.

Fit all the bottom track guide section pieces and slide the wall plate into the groove.

IMPORTANT: If the bottom section-pieces need to be cut, half the amount to be cut off must be cut from each half-circle. BEFORE CUTTING, CHECK THAT THE WALL PLATING IS SLOTTED INTO THE GROOVES IN THE SECTION-PIECES IN THE CURVED PART ALL AROUND THE POOL AND PROPERLY FITTED AGAINST THE METAL BRACKETS IN THE STRAIGHT PART.

Position the start of wall plate CH1 40 cm from one of the ends of the wall (M) so that the perforation mark for the lamps and the pool cleaner valve are accessible and not covered by the walls.

NOTE: The other end of the wall plate CH1 must also be 40 cm from the wall on the other side.

VERY IMPORTANT: Before fitting the wall plate to the wall, CHECK said measurements (40 cm)

at both ends. Make sure you do the same before fitting the second wall plate CH2. If these measurements are not adhered to, the two semicircles will not be equal and you will not be able to continue the installation.

DK

FOTO 6-2:

Montering af vægpladen (CH) til væggen (1 stykke) PEOV7027 - PEOV6027 - PEOV5027 - PEOV7059 - PEOV6059 - PEOV505

Monter enden, så udskæringen til afløbet befinder sig midt i en af de buede sektioner. Fortsæt monteringen i urets retning.

Når vægpladen monteres, skal du vælge placering til afløbet under hensyntagen til den primære vindretning for at fremme strømmingen hen mod afløbet.

Placer starten af vægplade CH1 40 cm fra en af enderne af væggen (M), så afløbsåbningen er midt på en af de buede dele, og perforeringsmærket for lamperne og poolens rengøringsventil er tilgængelig og ikke dækket af væggene. Monter alle sektionsstykkerne i de nederste sporguides, og skub vægpladen ind i rillen.

FOTO 6-1:

Fastgørelse af vægpladen (CH) i væggen (2 stk.) PEOV9159 - PEOV8059 - PEOV9127 - PEOV8027

Poolomkredsen består af to vægplader af samme længde for at lette håndteringen, eftersom det vil være for tungt i ét stykke.

Start med at montere vægpladen med perforation til afløbet (etiket med teksten SKIMMER).

En af vægpladerne har et perforeringsmærke for afløbsåbningen (CH1), og den anden del (CH2) har et perforeringsmærke for retur- eller udløbsventilerne (VR). Når vægpladen monteres, skal du vælge placering til afløbet under hensyntagen til den primære vindretning for at fremme strømmingen hen mod afløbet.

Monter alle sektionsstykkerne i de nederste sporguides, og skub vægpladen ind i rillen.

VIGTIGT: Hvis de nederste sektionsstykker skal tilskæres, skal halvdelen af det stykke, der skal fjernes, skæres af hver halvcirkel. FØR TILSKÆRING SKAL DU KONTROLLERER, AT VÆGPLADEN ER FØRT IND I RILLERNE I SEKTIONSSTYKKERNE I DEN BUDEDE DEL HELE VEJEN RUNDT OM POOLEN OG KORREKT MONTERET I METALBESLAGENE I DEN LIGE DEL.

Placer starten af vægpladen CH1 40 cm fra en af enderne af væggen (M), så perforeringsmærket for lamperne og poolens rengøringsventil er tilgængelige og ikke dækket af væggene.

BEMÆRK: Den anden ende af vægpladen CH1 skal også være 40 cm fra væggen på den anden side.

MEGET VIGTIGT: Før monteringen af vægpladen på væggen skal de nævnte mål (40 cm) KONTROLLERES i begge ender. Sørg for at gøre det samme før monteringen af den anden vægplade, CH2. Hvis disse mål ikke overholdes, vil de to halvcirkler ikke være lige store, og du vil ikke kunne fortsætte installationen.

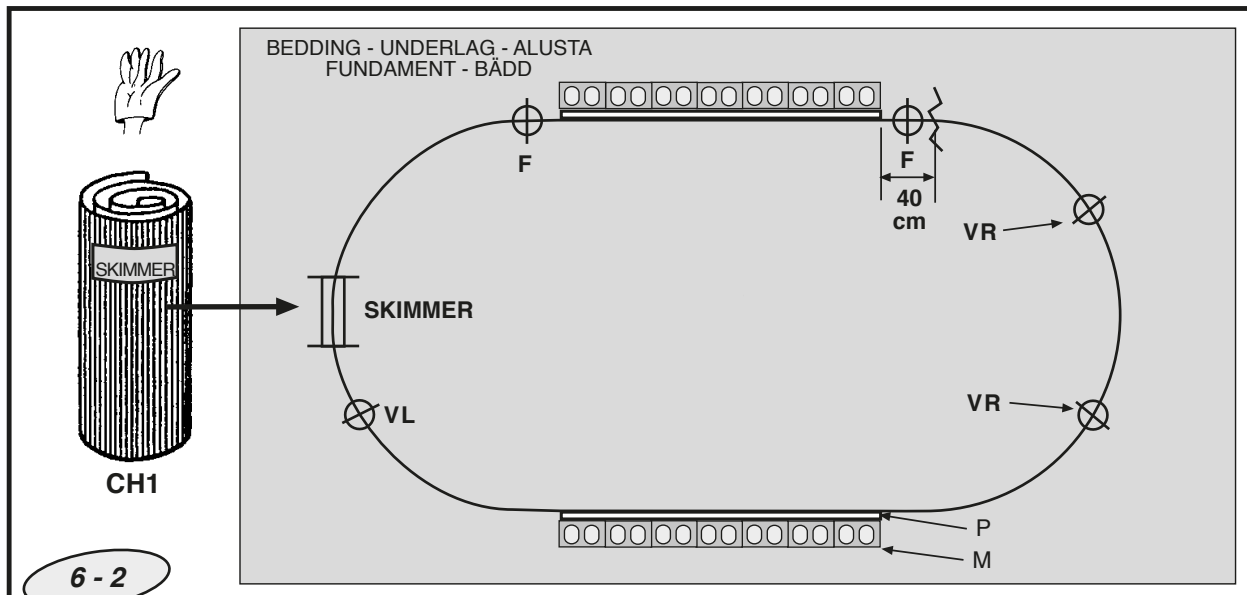

FI

VALOKUVA 6-2

Seinälevyn (CH) kiinnitys seinään (1 kpl) PEOV7027 - PEOV6027 - PEOV5027 - PEOV7059 - PEOV6059 - PEOV505

Kokoa seinä myötäpäivään liikkumalla. Kiinnitä pääty paikalleen niin, että ylivuotoaukon aihio on keskellä toista kaarevaa osaa. Seinälevyä asennettaessa valitaan ylivuotoaukon sijainti ottaen huomioon tuulen pääasiallinen suunta niin, että vesi ohjautuu sen avulla kohti ylivuotoaukkoa. Aseta aloituslevyn CH1 40 cm toinen pää seinän (M) jompaan kumpaan päähän niin, että ylivuotoaukon suu on toisen kaarevan osan keskellä ja lamppujen ja lamppujen ja puhdistusventtiilin perforoidut kohdat ovat näkyvissä eivätkä jää seinän alle. Kiinnitä kaikki pohjakiskon ohjauslistan osat ja työnnä seinälevy uraan.

VALOKUVA 6-1:

Kiinnitä seinälevy (CH) seinään (2 kpl) PEOV9159 - PEOV8059 - PEOV9127 - PEOV8027

Altaan kehä muodostuu kahdesta samanpituisestä seinälevystä, jolloin käsittely on helpompaa, koska yksi yhtenäinen osa olisi liian raskas.

Asenna ensin seinälevy, jossa on ylivuotoaukon aihio (SKIMMER-tarra).

Toisessa seinälevyssä on perforoitu aihio ylivuotoaukolle (CH1), ja toisessa osassa (CH2) on perforoitu aihio paluu- tai poistiventtiileille (VR). Seinälevyä asennettaessa valitaan ylivuotoaukon sijainti ottaen huomioon tuulen pääasiallinen suunta niin, että vesi ohjautuu sen avulla kohti ylivuotoaukkoa. Kiinnitä kaikki pohjakiskon ohjauslistan osat ja työnnä seinälevy uraan.

TÄRKEÄÄ: Jos pohjan kappaleita on katkaistava, puoliympyrän molemmilta puolilta on poistettava puolet kokonaismäärästä. ENNEN KATKAISEMISTA ON TÄRKEÄÄ, ETTÄ SEINÄLEVYT OVAT JOKA KOHDASSA HYVIN KAAREVAN OSAN POHJAKISKON OSISSA JA ASENNETTU OIKEIN SUORAN OSAN METALLIKANNATTIMIIN.

Aseta seinälevyn CH1 40 cm aloituspää seinän (M) jompaan kumpaan päähän niin, että lamppujen ja puhdistusventtiilin perforoidut kohdat ovat näkyvissä eivätkä jää seinän alle.

HUOMAA: Seinälevyn CH1 toisen pään on oltava 40 cm seinästä toisella puolella.

ERITTÄIN TÄRKEÄÄ: Ennen seinälevyn asentamista seinään, tarkista mainitut mitat (40 cm) molemmissa päissä. Varmista, että teet saman ennen toisen seinälevyn CH2 asennusta. Jos näitä mittoja ei noudateta, puoliympyrät eivät ole tasakokoisia eikä asennusta voi jatkaa.

NO

BILDE 6-2:

Monter veggplaten (CH) til veggen (en del) PEOV7027 - PEOV6027 - PEOV5027 - PEOV7059 - PEOV6059 - PEOV505

Arbeid med urviseren, og monter enden på plass slik at hullet til skimmeren er midt på en de buede delene.

Ved montering av veggplaten må du velge hvor skimmeren skal plasseres. Ta hensyn til vindretning slik at vannet strømmer mot skimmeren.

Plasser enden av veggplaten CH1 40 cm fra en av endene av veggen (M) slik at åpningen i skimmeren blir midt på en av de buede delene, og slik at perforeringsmerkene for lampene og bassengrenseventilen er tilgjengelige og ikke dekkes av veggene. Monter bunnsbordelene, og før veggplaten inn i sporet.

BILDE 6-1:

Monter veggplaten (CH) til veggen (to deler) PEOV9159 - PEOV8059 - PEOV9127 - PEOV8027

Bassengets omkrets består av to veggplater av samme lengde for enklere håndtering, siden én del ville vært for tung.

Først må du montere veggplaten med hull til skimmeren (merket med skimmer).

En av veggplatene har perforeringsmerke for skimmerens åpning (CH1), og den andre delen (CH2) har perforeringsmerke for returventilene (VR).

Ved montering av veggplaten må du velge hvor skimmeren skal plasseres. Ta hensyn til vindretning slik at vannet strømmer mot skimmeren.

Monter bunnsbordelene, og før veggplaten inn i sporet.

VIKTIG: Hvis de nederste delene må kappes, må halvparten av kappingen gjøres fra hver halvsirkel. FØR DU KAPPER MÅ DU KONTROLLERE AT VEGGPLATEN STÅR I SPORENE I DELENE PÅ DEN BUEDE DELEN RUNDT HELE BASSENGET OG AT DE ER MONTERTE MOT METALLFESTENE I DEN RETTE DELEN.

Plasser starten av veggplaten CH1 40 cm fra en av endene på veggen (M) slik at perforeringsmerkene for lampene og bassengrenseventilen blir tilgjengelige og ikke dekkes av veggene.

MERK: Den andre enden av veggplaten CH1 skal også være 40 cm fra veggen på den andre siden.

VELDIG VIKTIG: Før du monterer veggplaten til veggen, må du kontrollere målene (40 cm) i begge ender. Gjør det samme før du monterer den andre veggplaten CH2. Hvis målingene ikke følges, vil ikke de to halvsirklene bli like, og monteringen kan ikke fullføres.

SE

FOTO 6-2:

Montera väggplattan (CH) i väggen (1 st.) PEOV7027 - PEOV6027 - PEOV5027 - PEOV7059 - PEOV6059 - PEOV505

Arbeta medurs och sätt änden på plats så att utskärningen för skimmern finns i mitten av en av de böjda sektionerna.

Vid montering av väggplattan, välj plats för skimmern med hänsyn till den huvudsakliga vindriktningen för att underlätta flödet mot skimmern.

Placera början på väggplatta CH1 40 cm från en av väggens (M) så att mynningen på skimmern hamnar mitt för en av de böjda delarna, och så att det går att komma åt perforeringsmarkeringen för lamporna och poolrenarventilen, dvs. att de inte täcks av väggarna. Montera alla styrsektionsbitar i botten och skjut in väggplattan i spåret.

FOTO 6-1:

Montera väggplattan (CH) på väggen (2 delar) PEOV9159 - PEOV8059 - PEOV9127 - PEOV8027

Poolens omkrets består av två väggplattor av samma längd för att underlätta hantering, eftersom de skulle vara för tunga om de var i ett enda stycke. Börja med att montera väggplattan med perforeringen för skimmern (SKIMMER-etikett).

En av väggplattorna har en perforeringsmarkering för mynningen på skimmern (CH1) och den andra delen (CH2) har en perforeringsmarkering för retur- eller utloppsventilerna (VR). Vid montering av väggplattan, välj plats för skimmern med hänsyn till den huvudsakliga vindriktningen för att underlätta flödet mot skimmern.

Montera alla styrsektionsbitar i botten och skjut in väggplattan i spåret.

VIKTIG! Om sektionsbitarna i botten behöver kapas till, måste hälften av det som kapas skäras av från respektive halvcirkel. FÖRE KAPNING, KONTROLLERA ATT VÄGGPLATTARNA ÄR PLACERADE I SPÅREN PÅ SEKTIONSDELARNA I DEN VÄLVIDA DELEN RUNT POOLEN OCH KORREKT MONTERADE MOT METALLFÄSTENA I DEN RAKA DELEN.

Placera början på väggplatta CH1 40 cm från en av väggens (M) så att perforeringsmarkeringen för lamporna och poolrenarventilen inte täcks av väggarna utan är åtkomliga.

OBS! Den andra änden av väggplattan CH1 måste också vara 40 cm mätt från väggen på andra sidan.

MYCKET VIKTIGT: Innan väggplattan monteras på väggen, kontrollera måtten (40 cm) i båda ändarna. Se till att upprepa denna kontroll innan den andra väggplattan, CH2, monteras. Om dessa mätningar inte görs, kommer de båda halvcirkelarna inte vara lika och du kommer inte att kunna fortsätta med installationen.

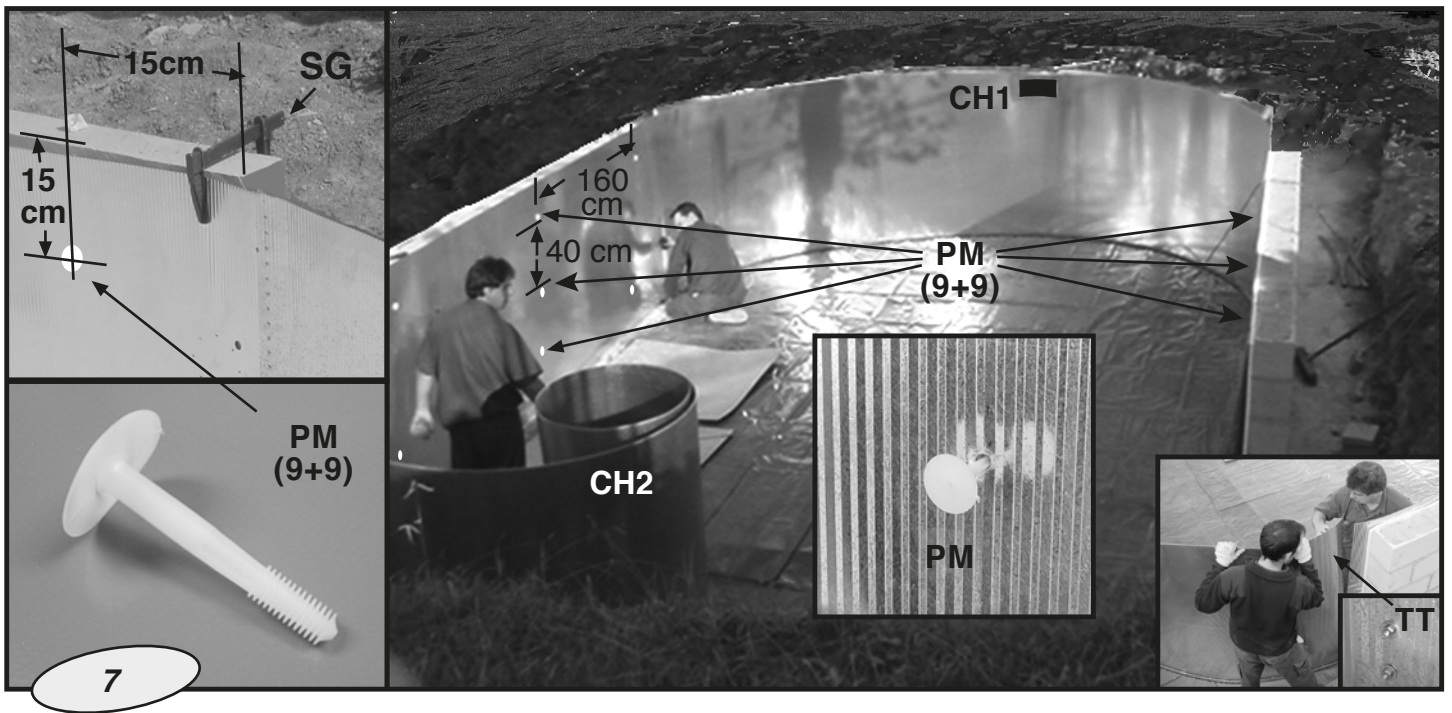

EN **Fitting the wall plate (CH) to the wall (M): Only for oval pools.**
 Using a clamp (SG) hold the wall plate to the end of the wall and fit the bushing (PM) at a distance of 15 cm from the top and 15 cm from the end of the wall. Use a metal bit with a diameter of 11-12 mm and a cement bit with a diameter of 8 mm to drill the wall plate and the wall. Apply rustproof paint in the holes using a brush.
 Place 9 bushings along the entire wall surface in lines of three from top to bottom with a distance of 40 cm between them vertically and a distance of 160 cm horizontally. Fit them in place using a hammer.
Very important: once the first column of bushings have been fitted, stretch the wall plate to ensure that it is flush to the wall before fitting the second column of bushings. When all the bushings have been fitted and the first piece of wall plate is in position, fit it to the second piece of wall plate using the wall plate fastening screws (TT). Swimming pool earth connection (see page 28).
 To fit the second piece of wall plate, proceed as indicated for the first piece.
 Once the entire perimeter of the swimming pool has been fitted, place the top extruded section pieces on the top of the wall plate. First fit the straight section pieces and then the curved section pieces. If the top track formed with the top section pieces is too long, cut the last top section piece down to the necessary size.
NOTE: We recommend you cover each bushing with adhesive tape to protect the liner during installation. Also cover the perforation marks that are not to be used.

DK **Montering af vægpladen (CH) til væggen (M): kun for ovale pools.**
 Ved hjælp af en klemme (SG) holdes vægpladen fast til enden af væggen, og bøsningen (PM) fastgøres i en afstand af 15 cm fra toppen og 15 cm fra enden af væggen. Brug et metalbor med en diameter på 11-12 mm og et cementbor med en diameter på 8 mm til at bore huller i vægpladen og væggen med. Påfør rustbeskyttende maling i hullerne ved hjælp af en pensel.
 Anbring 9 bøsninger langs hele vægoverfladen i rækker med tre fra top til bund med en lodret afstand på 40 cm og en vandret afstand på 160 cm. Fastgør dem ved hjælp af en hammer.
 Meget vigtigt: når den første kolonne af bøsninger er monteret, skal vægpladen strækkes for at sikre, at den flugter med væggen inden montering af den anden kolonne af bøsninger. Når alle bøsninger er monteret, og det første stykke vægplade er på plads, skal det tilpasses det andet stykke vægplade ved hjælp af fastgørelsesskruerne til vægpladen (TT). Jordforbindelse af poolen (se side 28).
 For at tilpasse det andet stykke vægplade skal du fortsætte som beskrevet for det første stykke.
 Når hele omkredsen af swimmingpoolen er monteret, skal du anbringe de øverste ekstruderede sektionstykker øverst på vægpladen.
 Monter først de lige stykker og derefter de buede stykker. Hvis det øverste spor bestående af de øverste sektionstykker er for langt, skal det sidste af de øverste sektionstykker beskæres til den nødvendige størrelse.
BEMÆRK: Vi anbefaler, at du dækker hver bøsning med tape for at beskytte dugen under installationen. Dæk også perforeringsmærkerne, der ikke skal anvendes.

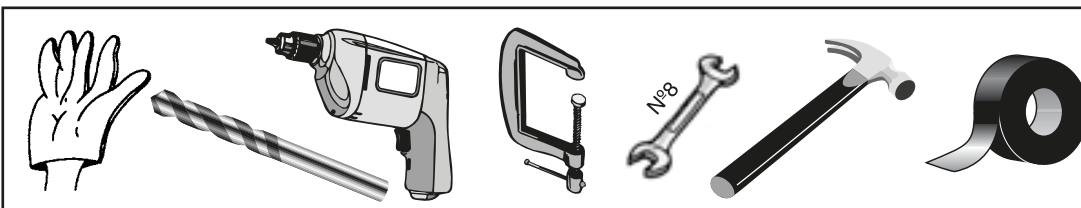

Tool necessary (not included)
 Nødvendigt værktøj (medfølger ikke)
 Tarvittava työkalu (ei mukana)
 Nødvendig verktyg (medfølger ikke)
 Verktyg behövs (ingår ej)

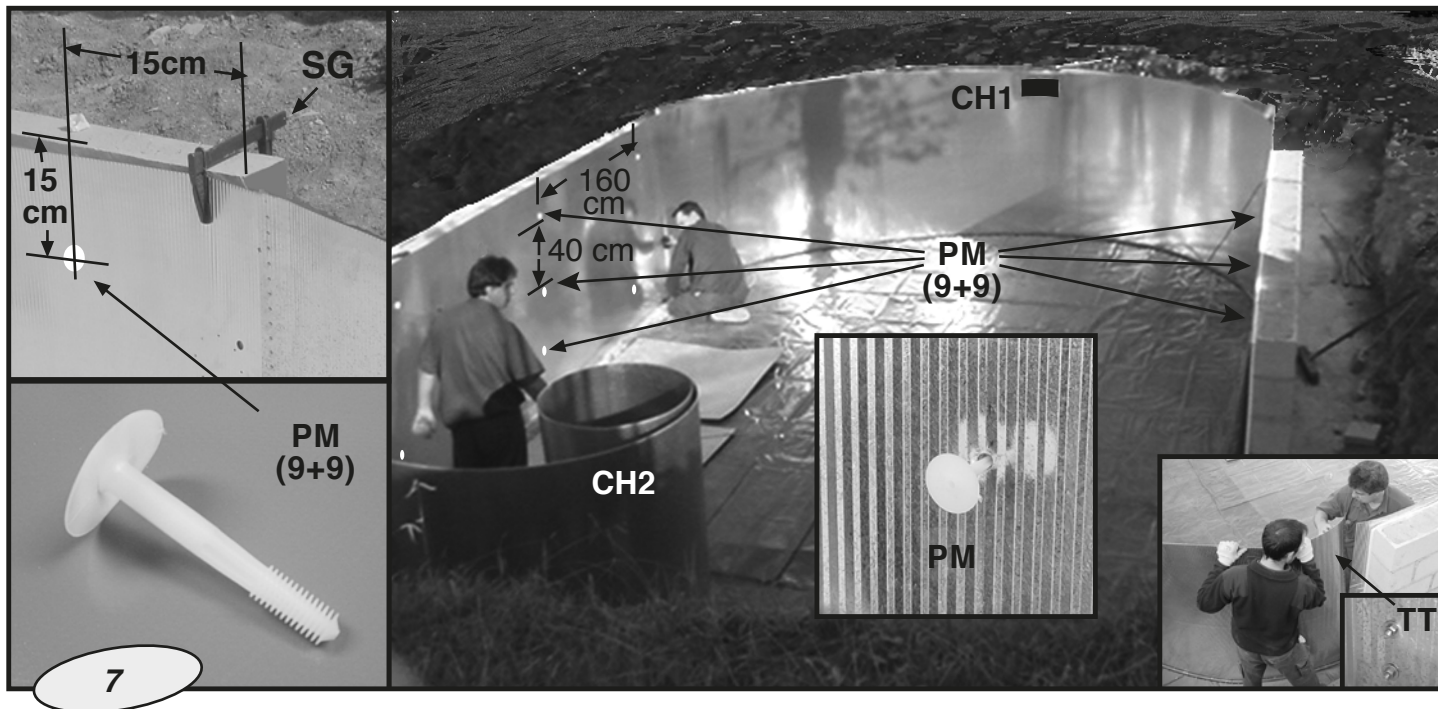

FI Seinälevyn (CH) kiinnitys seinään (M): vain soikeat altaat.

Pidä seinälevy kiinni seinän päädyssä puristimella (SG) ja sovita kiinnike (PM) 15 cm päähän seinän yläreunasta ja 15 cm päähän seinän pystyreunasta. Poraa seinälevy ja seinä 11-12 mm metalliterällä ja 8 mm betoniterällä. Suojaa reiät levittämällä ruosteelta suojaavaa maalia siveltimen avulla.

Sijoita 9 kiinnikettä seinän koko pituudelle kolmeen riviin ylhäältä alas, rivien etäisyys on pystysuunnassa 40 cm ja vaakasuunnassa 160 cm. Napauta kiinnikkeet paikalleen vasaralla.

Tärkeää: kun ensimmäisen pystyrivin kiinnikkeet on asennettu, seinälevyä on venytettävä sen varmistamiseksi, että se asettuu seinään kiinni ennen seuraavan pystyrivin kiinnittämistä. Kun kaikki kiinnikkeet on asennettu ja ensimmäinen osa seinälevyä on paikallaan, toinen seinälevyn osa kiinnitetään käyttämällä kiinnitysruuveja (TT). Uima-altaan maadoitus (ks. sivu 28). Seinälevyn toinen osa kiinnitetään samalla tavalla kuin ensimmäinen osa.

Kun uima-altaan koko reuna on asennettu, asenna ekstrudoidut kappaleet seinälevyn yläosaan.

Kiinnitä ensin suoran osan ja sen jälkeen kaarevan osan kiinnikkeet. Mikäli yläreunan osista koostuva ohjauskisko on liian pitkä, katkaise viimeinen osa sopivankokoiseksi.

HUOMAA: Suosittelemme kaikkien kiinnikkeiden kannan peittämistä teipillä, jotta allaspussi ei vaurioidu asennuksen aikana. Peitä myös perforointireiät, joita et halua käyttää.

NO Montere veggplaten (CH) til veggen (M): bare for ovale basseng.

Bruk en klemme (SG) til å holde veggplaten til enden av veggen, og monter foringen (PM) med avstand 15 cm fra toppen og 15 cm fra enden av veggen. Bruk en metallbor på 11–12 mm og en betongbor med diameter på 8 mm til å bore i veggplaten og veggen. Påfør rustbeskyttende maling i hullene ved hjelp av en pensel.

Plasser ni foringer langs hele veggen i linjer à tre fra øverst til nederst, med avstand på 40 cm mellom dem vertikalt og 160 cm horisontalt. Monter dem ved hjelp av en hammer.

Veldig viktig: Når den første raden av foringer er montert, må du strekke veggplaten for å påse at den ligger an mot veggen før du monterer den andre raden med foringer. Når alle foringene er montert, og den første delen av veggplaten er på plass, monterer du den neste delen av veggplaten ved hjelp av veggskruene (TT). Jording av svømmebasseng (se side 28).

Gjør det samme for å montere den andre delen av veggplaten.

Når hele omkretsen av svømmebassenget er montert, plasseres de øverste ekstruderte delene på toppen av veggplaten.

Monter først de rette delene, og deretter de buede delene. Hvis toppsporet som toppdelene danner er for lang, kan den siste toppdelen kappes til ønsket størrelse.

MERK: Vi anbefaler at du dekker hver foring med tape for å beskytte duken under montering. Du må også dekke perforeringsmerkene som ikke skal brukes.

SE Montera väggplattan (CH) på väggen (M): endast för ovala pooler.

Använd en klämma (SG) för att fixera väggplattan i änden av väggen och installera bussningen (PM) på ett avstånd av 15 cm från toppen och 15 cm från änden av väggen. Använd en metallbit med en diameter på 11-12 mm och en bit betong med en diameter på 8 mm för att borra i väggplattan och väggen. Applicera rostskyddsfärg i hålen med en borste.

Placera 9 bussningar längs hela väggens yta i rader om tre från topp till botten med ett inbördes avstånd på 40 cm mellan dem vertikalt och ett avstånd av 160 cm vågrätt. Knacka dem på plats med en hammare.

Mycket viktigt: när den första raden med bussningar har monterats, sträcker du väggplattan för att säkerställa att den är infälld i väggen innan du monterar den andra raden med bussningar. När alla bussningar har monterats och den första väggplattan sitter på plats, monterar du den andra väggplatta med hjälp av fästskruvorna för väggplattan (TT). Jordanslutning pool (se sidan 28). För att montera den andra delen av väggplattan, följ anvisningarna för den första delen.

När hela poolens utsida har monterats, placera de övre extruderade sektionsdelarna ovanpå väggplattan.

Montera först de raka sektionsbitarna och sedan de böjda sektionsbitarna. Om det översta spåret som formats med den övre delen är för långt, kapa den sista övre sektionsdelen till den nödvändiga storleken.

OBS! Vi rekommenderar att du täcker över varje bussning med tejp för att skydda linern under installationen. Täck även över de perforeringsmarkeringar som inte ska användas.

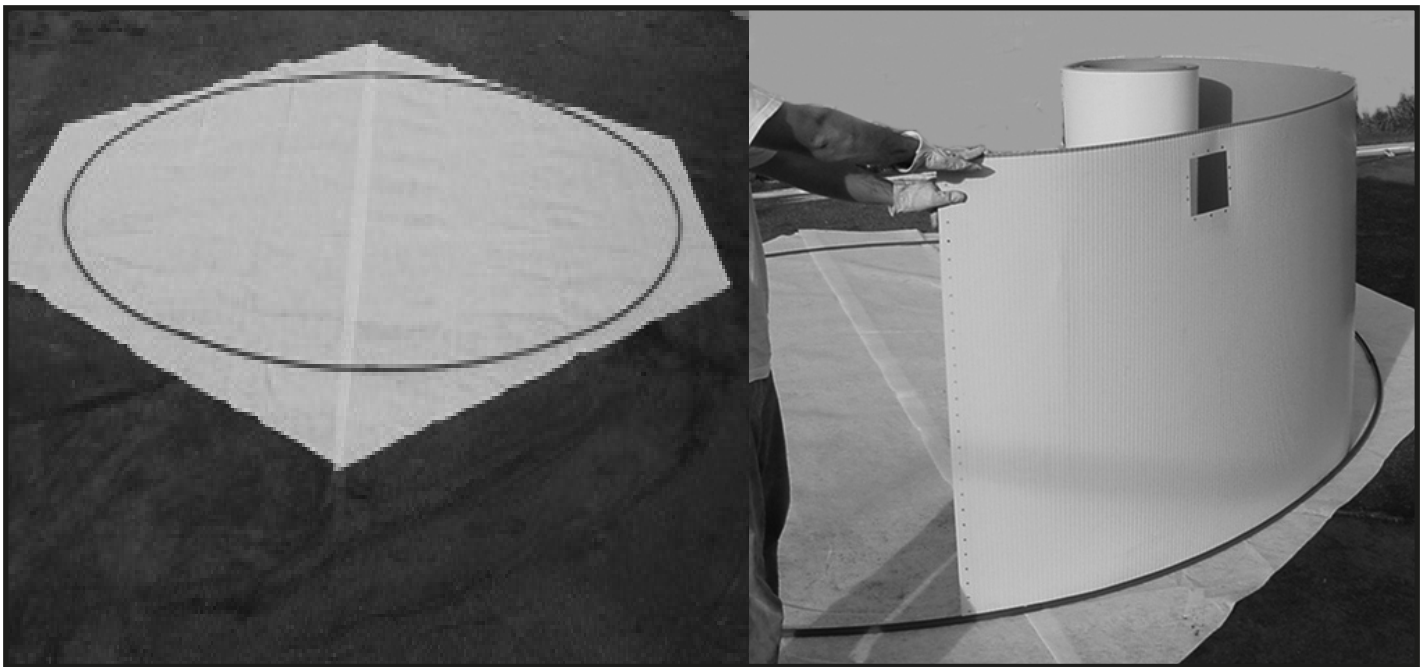

EN Extruded Wall plate guide section pieces (PGTI)

When the concrete is dry, use the curved profiles (PGTI CURVO) to form the perimeter of the pool. These are joined with joining pieces (PIU). Now you can start to introduce the panel in the slot or channel of the extrusion profiles. Choosing the correct site for the skimmer is very important taking into account the predominant wind to favour the flow towards the skimmer.

To close the panel use the screws (TT). The screws have to be introduced from the interior of the pool towards the exterior, so the cover does not fold or are punctured.

Important: Do not use the handrail (PM) to fix the panel to the wall, only for oval pools.

Important: Once round pools are full of water, start to build the wall and install the 3 cm thick expanded polyester (P). The polyester is located between the extrusion profile where the panel and the wall are located. To install it use double faced adhesive tape. All the holes of the panel should remain accessible and not be covered by the walls.

DK Ekstruderede sektionstykker af vægpladeguiden (PGTI).

Når betonen er tør, skal du bruge de buede profiler (PGTI CURVO) til at danne omkredsen af poolen med. De samles ved hjælp af samlestykker (PIU). Nu kan du begynde at indføre panelet i ekstruderingsprofilernes rille eller kanal. Det er meget vigtigt at vælge det rigtige sted til afløbet, og du skal tage højde for den primære vindretning for at fremme strømmingen mod afløbet.

Panelet lukkes ved hjælp af skruer (TT). Skrueerne skal indføres fra poolens inderside i retning mod ydersiden, så dugen ikke bliver foldet eller punkteret.

Vigtigt: Brug ikke håndlisten (PM) til at fastgøre panelet til væggen med, kun for ovale pools.

Vigtigt: Når runde pools er fyldt med vand, skal du begynde at bygge væggen og installere den 3 cm tykke udvidede polyester (P). Polyesterens placeres mellem ekstruderingsprofilen, hvor panelet og væggen befinder sig. Den installeres med dobbeltklæbende tape. Alle huller i panelet skal forblive tilgængelige og må ikke tildækkes af væggene.

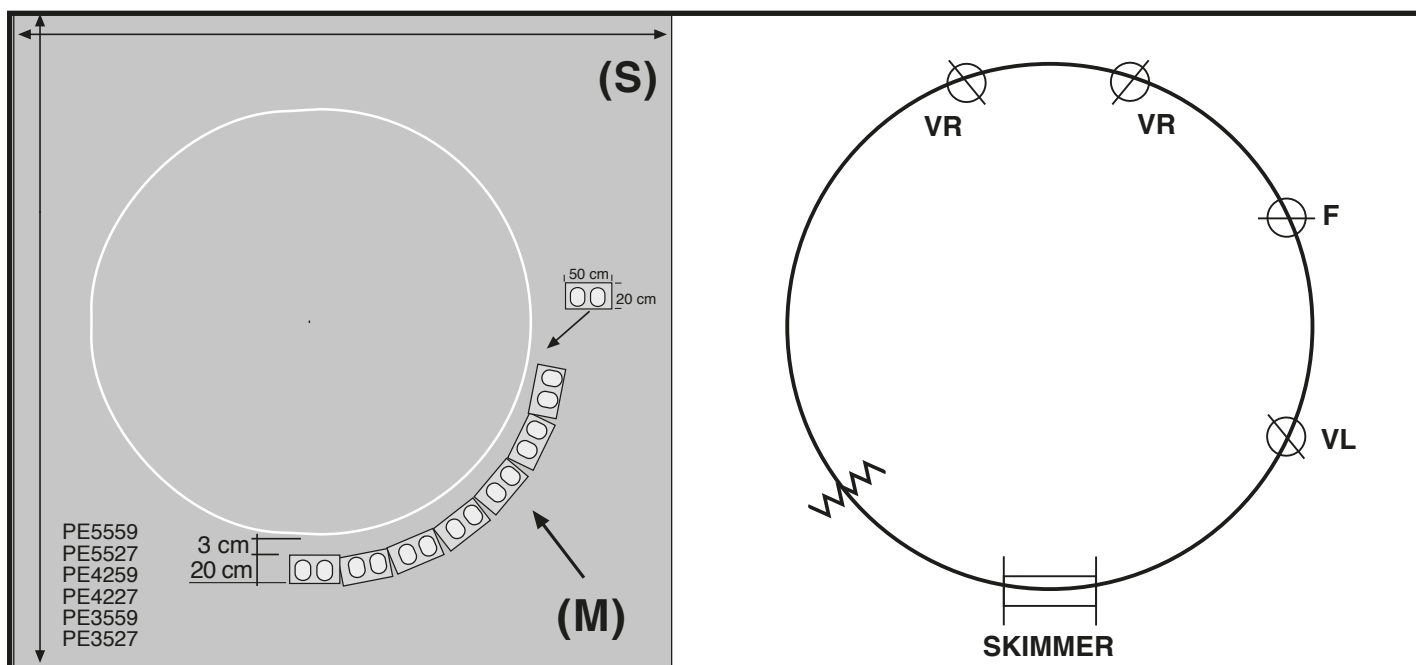

FI Ekstrudoidun seinälevyn ohjauslistan kappaleet (PGTI)

Kun betoni on kuivunut, muotoile altaan kehä kaarevien profiileiden (PGTI CURVO) avulla. Ne yhdistetään liitoskappaleilla (PIU). Nyt voit siirtyä paneelin asentamiseen ekstrudoitujen profiileiden uraan tai kanavaan. Ylivuotoaukon oikean paikan valinnassa on erittäin tärkeää ottaa huomioon yleisin tuulensuunta veden ohjaamiseksi ylivuotoaukkoon. Sulje paneeli ruuveilla (TT). Ruuvit on kiinnitettävä altaan sisältä ulospäin, jotta peite ei taitu tai puhkea.

Tärkeää: Älä käytä käsikaidetta (PM) paneelin kiinnittämiseksi seinään, vain soikeat altaat.

Tärkeää: Kun pyöreät altaat ovat täynnä vettä, aloita seinän rakentaminen ja asenna 3 cm paksu paisuntapolyesteri (P). Polyesteri sijoitetaan paneelin ja seinän ekstrudoituun profiiliin. Asenna se kaksipuolisella teipillä. Paneelin kaikkien reikien on edelleen oltava käytettävissä, ne saa jäädä seinien alle.

NO Deler for ekstrudert veggplatefører (PGTI)

Når betongen har herdet, brukes de buede profilene (PGTI CURVO) til å danne bassengets omkrets. Disse festes sammen med skjøtestykker (PIU). Nå kan du begynne å føre panelet inn i sporet eller kanalen på de ekstruderte profilene. Det er veldig viktig å velge riktig plassering av skimmeren. Ta hensyn til vindforholdene slik at vannet flyter mot skimmeren. Panelet stenges med skruene (TT). Skruene skal skrues fra innsiden av bassenget og ut, slik at duken ikke brettes eller blir punktert.

Viktig: Ikke bruk rekkverket (PM) til å feste panelet til veggen, kun for ovale basseng.

Viktig: Når runde basseng er fulle av vann, kan du begynne å bygge veggen og montere den 3 cm tykke isoporen (P). Isoporen ligger mellom den ekstruderte profilen ved panelet og veggen. Den monteres med dobbeltsidig tape. Alle hullene i panelet skal være tilgjengelige og ikke dekket av veggene.

SE Extruderad väggplatta, styrsektionsbitar (PGTI)

När betongen är torr, använd de böjda profilerna (PGTI CURVO) för att forma poolens utsida. Dessa sammanfogas med skarvstycken (PIU). Nu kan du börja att föra in panelen i spåret eller kanalen på extruderingsprofilerna. Att välja rätt plats för skimmern är mycket viktigt med hänsyn till den dominerande vinden för att främja flödet mot skimmern. Använd skruvarna (TT) för att stänga panelen. Skruvarna måste skrivas i från insidan, så att skyddet inte veckas eller punkteras.

Viktig! Använd inte ledstången (PM) för att fästa panelen i väggen, endast för ovala pooler.

Viktig! När runda pooler är fyllda med vatten, börjar du bygga väggen och installerar 3 cm tjock expanderad polyester (P). Polyestern placeras mellan extruderingsprofilen där panelen och väggen finns. För att installera den, använd den dubbelhäftande tejp. Alla hål i panelen ska vara åtkomliga och får inte täckas av väggarna.

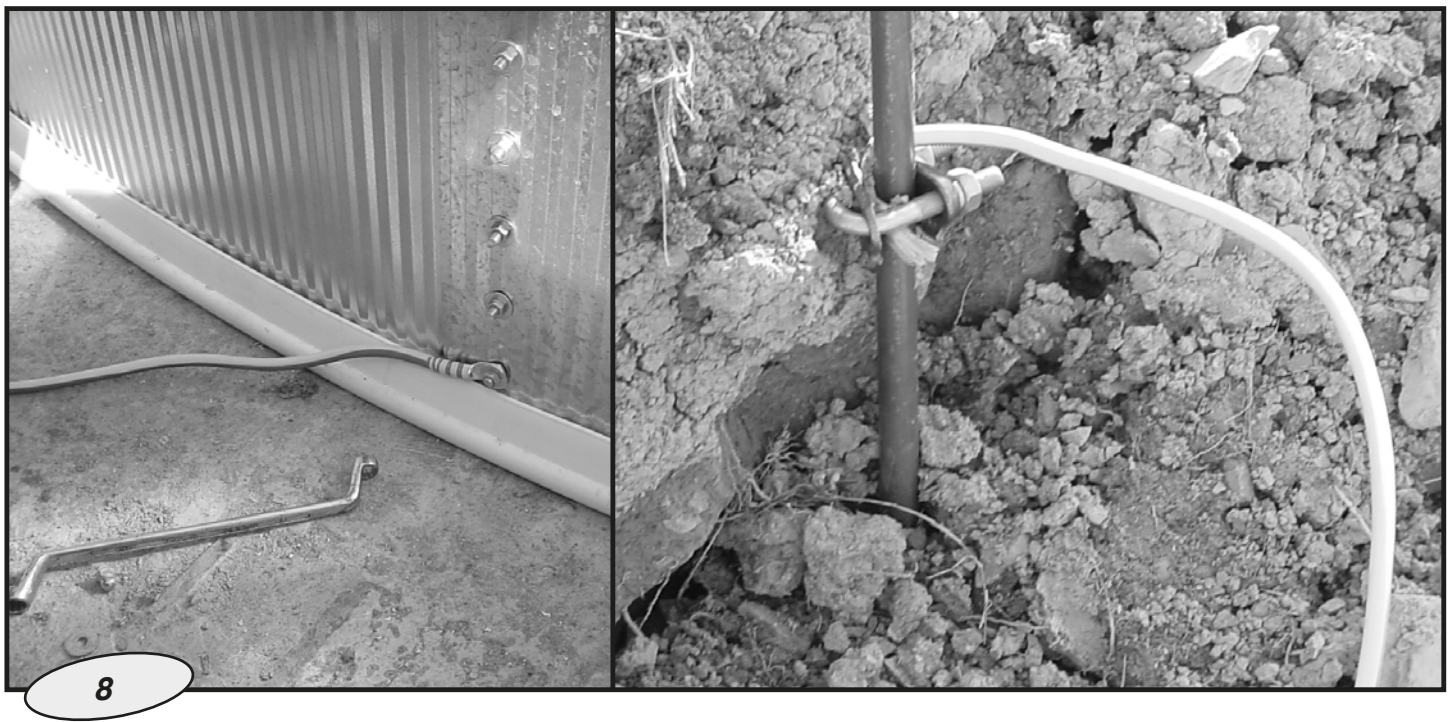

EN **Earthing the swimming pool (TTP):** This protects the pool from possible electrical discharges from atmospheric conditions or other causes. Take the pool earth connection from the penultimate wall plate fastening screw and connect the cable to a metal earth rod. The deeper the rod is buried in the ground, the better it will work. Then connect a cable from the rod to the pool ladder.

Illustration
Purchase an earth rod and cable with a 10-mm section. Connect the cable to the pin as shown in the illustration.

NOTE: The procedure is given in the instructions for installing the pool ladder.

DK **Jordforbindelse af poolen (TTP):** Dette beskytter poolen mod mulige elektriske udladninger fra atmosfæriske forhold eller andre årsager. Før poolens jordforbindelse fra næstsidste vægplades fastgørelsesskrue, og tilslut kablet til en metalstang i jorden. Jo dybere stangen er ført ned i jorden, jo bedre virker den. Derefter tilsluttes et kabel fra stangen til poolstigen.

Illustration
Køb en jordstang og et kabel med et tværsnit på 10 mm. Tilslut kablet til stangen som vist på illustrationen.

BEMÆRK: Proceduren forklares i instruktionerne i installation af poolstigen.

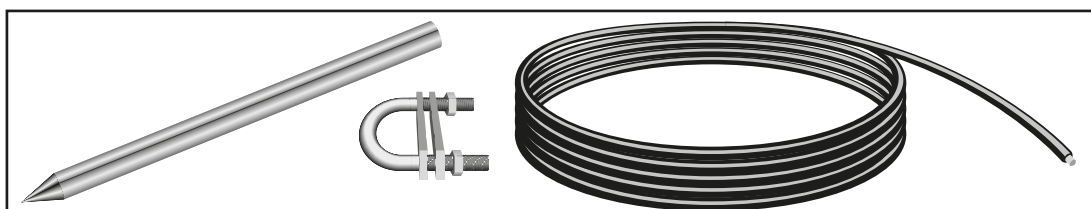

Tool necessary (not included)
Nødvendigt værktøj (medfølger ikke)
Tarvittava työkalu (ei mukana)
Nødvendig verktoy (medfølger ikke)
Verktyg behövs (ingår ej)



- FI** **Altaan maadoittaminen (TTP):** Tämä suojaa altaan mahdollisilta sähköpurkauksilta, joiden syynä voilla ilmastolliset olosuhteet tai muut syyt. Irrota altaan maadoitusliitin toiseksi viimeisen seinälevyn kiinnitysruuvista ja liitä kaapeli metalliseen maadoitustankoon. Mitä syvemmälle tanko on haudattu maahan, sitä paremmin se toimii. Liitä sitten tangosta kaapeli allastikkaisiin.
- Kuva
Hanki maadoitustanko ja kaapeli, jonka läpimitta on 10 mm. Liitä kaapeli nastaan kuvan osoittamalla tavalla.
HUOMAA: Menettely on kuvattu allastikkaiden ohjeissa.

- NO** **Jorde svømmebassenget (TTP):** Dette beskytter bassenget med elektrisk utladning fra atmosfæriske forhold og andre årsaker. Ta jordingstilkoblingen fra den nest siste veggplatens festeskruer, og koble kabelen til en metallstang i bakken. Jo dypere stangen går, desto bedre blir jordingen. Koble deretter en kabel fra stangen til bassengstigen.
- Illustrasjon
Kjøp en jordingstang og en kabel med 10 mm tverrsnitt. Koble til kabelen som vist i illustrasjonen.
MERK: Du finner fremgangsmåten i monteringsanvisningen for bassengstigen.

- SE** **Jordning av poolen (TTP):** Detta skyddar poolen från möjliga elektriska urladdningar från atmosfäriska förhållanden eller andra orsaker. Ta poolens jordanslutning från fästskruven till den näst sista väggplattan och anslut kabeln till en jordstav. Ju djupare staven är nedgrävd i marken, desto bättre kommer det att fungera. Anslut sedan en kabel från staven till poolstegen.
- Illustration
Köp en jordstav och en kabel som är 10 mm i diameter. Anslut kabeln till bulten som visat i illustrationen.
OBS! Processen finns beskrivet i anvisningarna för att installera poolstegen.



EN Installing the return valves

All the return valves (VR) should be installed before installing the liner.

The panel has holes to install one light (round pool) and two lights (oval pool)

To purchase the lights, contact your distributor These should be installed before installing the liner

Note: if you are not going to install lamps in your pool, cover the corresponding holes in the panel before installing the liner. You can use thin cardboard and cover it with duct tape on the inside and outside (see location of the lamps on pages 37).

DK Installation af returventiler

Alle returventiler (VR) skal installeres, før du installerer dugen.

Panelet er forberedt med huller til installation af én lampe (rund pool) eller to lamper (oval pool)

Lamperne købes hos din forhandler. De skal installeres, før du installerer dugen.

Bemærk: Hvis du ikke vil installere lamper i din pool, skal de pågældende huller i panelet tildækkes, før du installerer dugen. Du kan bruge tyndt pap og dække det med gaffatape på indersiden og ydersiden (se placeringen af lamper på side 37).



FI Paluuventtiileiden asennus

Paluuventtiilit (VR) on asennettava ennen allaspussin asennusta.

Paneelissa on aukot yhdelle (pyöreä allas) tai kahdelle valolle (soikea allas)

Voit ostaa valot jälleenmyyjältä. Ne tulee asentaa ennen allaspussin asennusta.

Huomautus: Jos et aio asentaa altaaseen valaisimia, peittää niitä varten tehdyt reiät ennen allaspussin asennusta. Voit käyttää peittämiseen ohutta pahvia ja ilmastointiteippiä sekä sisä- että ulkopuolella (Katso lampujen sijoittaminen, ks. sivu 37).

NO Montere returventilene

Alle returventilene (VR) skal monteres før duken monteres.

Panelet har to hull for montering av ett lys (rundt basseng) og to lys (ovalt basseng).

Kontakt forhandleren for å kjøpe lysene. Disse skal monteres før duken monteres.

Merk: Hvis du ikke skal montere lamper i bassenget, må du dekke hullene i panelet før du monterer duken. Du kan bruke tynn papp dekt med duct tape på innsiden og utsiden (se lampenes plassering på side 37).

SE Installera backventilerna

Alla backventiler (VR) ska installeras innan du installerar linern.

Panelen har hål för att installera en lampa (runda pooler) och två lampor (ovala pooler)

För att köpa lampor, kontakta din distributör. Lamporna måste installeras innan du installerar linern.

Obs: om du inte ska installera lampor i din pool, täck för hålen för dessa i panelen innan du installerar linern. Du kan använda tunn kartong och tejsa över den på insidan och på utsidan (se placering av lamporna på sidorna 37).

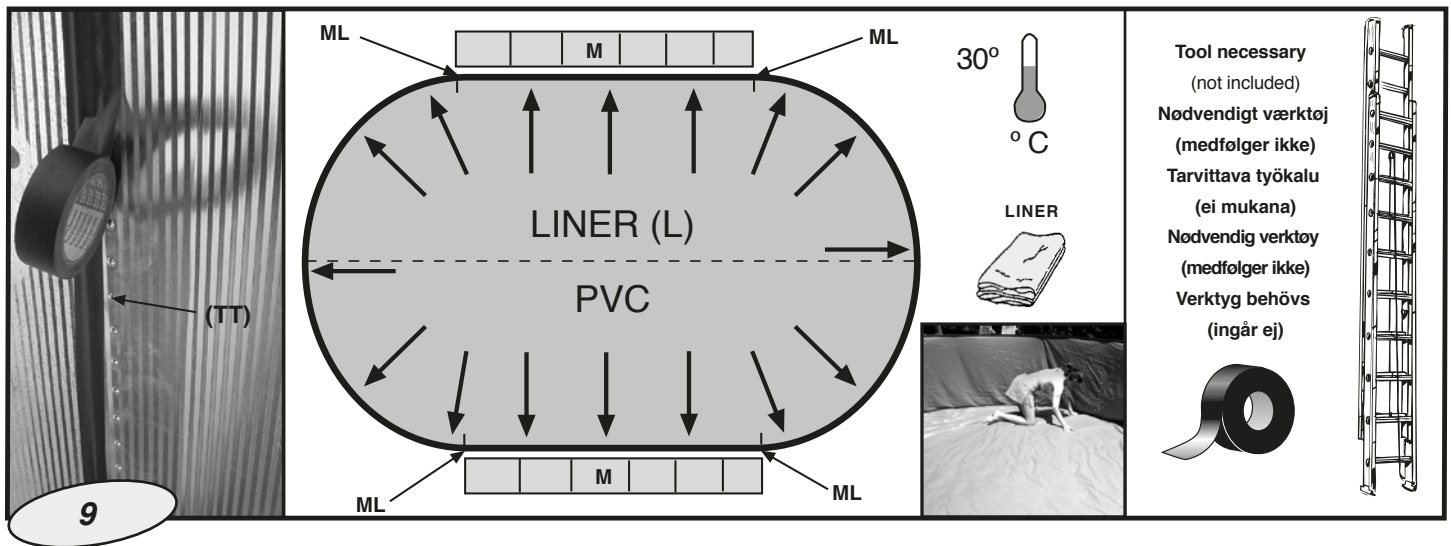

EN **NOTE:** Cover the wall plate fastening **screws (TT)** and the perforation marks that are not to be used (e.g. one of the pool cleaner valves **(VL)**) with adhesive tape before fitting the liner **(L)**. **UNFOLDING THE PVC LINER:** Take care not to cut the liner during unpackaging. Remove your shoes when working with the liner in the pool. Use a ladder to get in and out of the pool and take care not to damage the liner. Stretch and extend the liner **(L)** in the shade so that it recovers its texture at least 2 hours before it is to be positioned. Do not install the liner at low or excessively high temperatures since the PVC expands and contracts with temperature variations. **VERY IMPORTANT: Position the marks on the liner bottom (ML) so that they coincide with the ends of the walls (M).** Position the liner **(L)** in the middle of the pool. Unfold the liner along the main axis of the pool and extend the side towards the wall plate. The weld which joins the liner bottom with the sidepiece must fit flush to the base of the wall plate along the entire perimeter of the bottom of the pool and there must be no creases. The PVC liner must be spread out evenly.

DK **BEMÆRK:** Tildæk fastgørelsesskruerne i vægpladen **(TT)** og de perforeringsmærker, der ikke skal anvendes (f.eks. en af poolrengøringsventilerne **(VL)**) med selvklæbende tape før montering af dugen **(L)**. **UDFOLDNING af PVC-DUGEN:** Pas på ikke at skære hul i dugen under udpakning. Tag skoene af, når du arbejder med dugen i poolen. Brug en stige til at komme ind og ud af poolen med, og pas på ikke at beskadige dugen. Stræk og tilret dugen **(L)** i skyggen, så den genvinder sin tekstur, mindst 2 timer før den skal monteres. Dugen må ikke installeres ved lave eller for høje temperaturer, da PVC udvider sig og krymper i takt med temperaturændringer. **MEGET VIGTIGT: Anbring mærkerne på dugens bund (ML), så de flugter med enderne af væggene (M).** Anbring dugen **(L)** i midten af poolen. Fold dugen ud langs poolens hovedakse, og træk siden ud mod vægpladen. Svejsningen, hvor dugens bund og sidestykke er samlet, skal følge bunden af vægpladen hele vejen rundt langs poolens bund, og der må ikke være nogen folder. PVC-dugen skal anbringes jævnt.

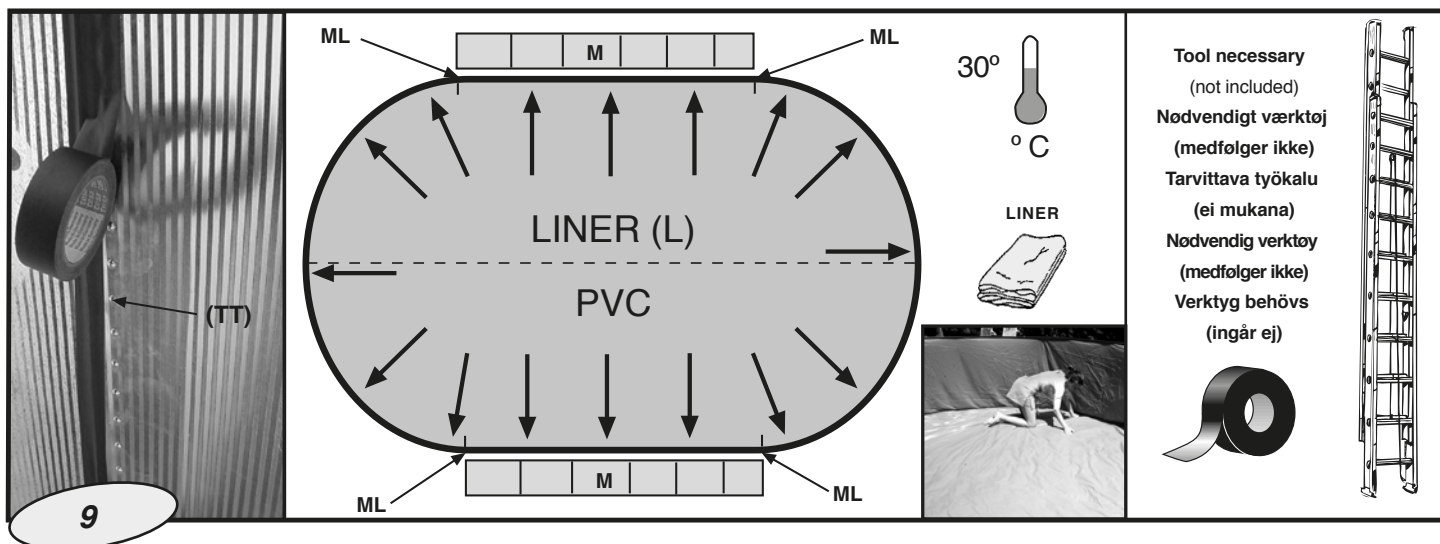

FI **HUOMAA:** Peitä seinälevyn kiinnitysruuvit (TT) ja perforoinnit, joita ei käytetä (esim. altaan toinen puhdistusventtiili (VL)) teipillä ennen allaspussin asennusta (L). **PVC-ALLASPUSIN LEVITTÄMINEN:** Varo, ettei allaspussiin tule viiltoja paketin purkamisen yhteydessä. Ota kengät pois, kun työskentelet allaspussin päällä. **Tikkaiden avulla pääset altaaseen ja altaasta allaspussin vahingoittumatta.** Venytä ja suorista allaspussi (L) varjossa niin, että sen rakenne palautuu - vähintään 2 tuntia ennen asemointia. Älä asenna allaspussia liian viileällä tai liian kuumalla ilmalla, koska PVC laajenee ja supistuu lämpötilan vaihdellessa. **ERITTÄIN TÄRKEÄÄ:** Kohdista allaspussin pohjassa (ML) olevat merkit niin, että ne tulevat seinän rajakohtien kohdalle (M). Aseta allaspussi (L) keskelle allasta. Avaa allaspussi altaan pääkselin myötäisesti ja käännä sivu kohti seinälevyä. Hitsatun sauman, joka liittää allaspussin pohjan sivukappaleeseen, on kuljettava seinälevyn alareunaa pitkin koko pohjakehän pituudella, eikä siinä saa olla ryppyjä. PVC-allaspussi on levitettävä tasaisesti.

NO **MERK:** Dekk festeskrueene til veggplaten (TT) og perforeringsmerkene som ikke skal brukes (for eksempel til bassengrenseventilene (VL)) med tape før du monterer duken (L). **BRETTE UT PVC-DUKEN:** Pass på at duken ikke kuttes mens den pakkes ut. Ta av deg skoene når du arbeider med duken i bassenget. **Bruk en stige når du skal inn og ut av bassenget, og vær forsiktig så duken ikke blir skadet.** Strekk og utvid duken (L) i skyggen slik at den får tilbake formen sin minst to timer før den skal monteres. Duken må ikke monteres når det er veldig kaldt eller veldig varmt, siden PVC ekspanderer og trekker seg sammen ved temperatursvingninger. **VELDIG VIKTIG:** Plasser merkene på bunnen av duken (ML) slik at de stemmer med endene på veggene (M). Plasser duken (L) midt i bassenget. Brett ut duken langs bassengets hovedakse, og utvid sidene mot veggplaten. Skjøtene som fester sammen bunnen og sidene av duken, må legges flatt mot bunnen av veggplaten rundt hele bassengbunnen, og det skal ikke være krøller. PVC-duken må legges jevnt.

SE **OBS!** Täck över väggplattans skruvar (TT) och perforeringsmarkeringarna som inte ska användas (t.ex. en av poolrenarventilerna (VL)) med tejp innan du monterar linern (L). **UTVECKLING AV PVC-LINERN:** Var försiktig så att det inte går hål på linern när du packar upp den. Ta av dig skorna när du arbetar med linern i poolen. **Använda en steg för att komma i och ur poolen och var försiktig så att du inte skadar linern.** Sträck ut linern (L) i skuggan så att den återfår sin konsistens minst 2 timmar innan den sätts på plats. Installera inte linern vid låga eller höga temperaturer eftersom PVC:n expanderar och drar ihop sig med temperaturvariationer. **MYCKET VIKTIGT:** Placera markeringarna på linerns botten (ML) så att de hamnar mitt för ändarna på väggarna (M). Placera linern (L) i mitten av poolen. Veckla ut linern längs poolens huvudaxel och förläng sidan ut mot väggplattan. Svetsen som sammanfogar linerns botten med sidostycket måste vara i nivå med basen på väggplattan längs hela omkretsen på poolens botten och det får inte finnas några veck. PVC-linern måste vecklas ut jämnt.

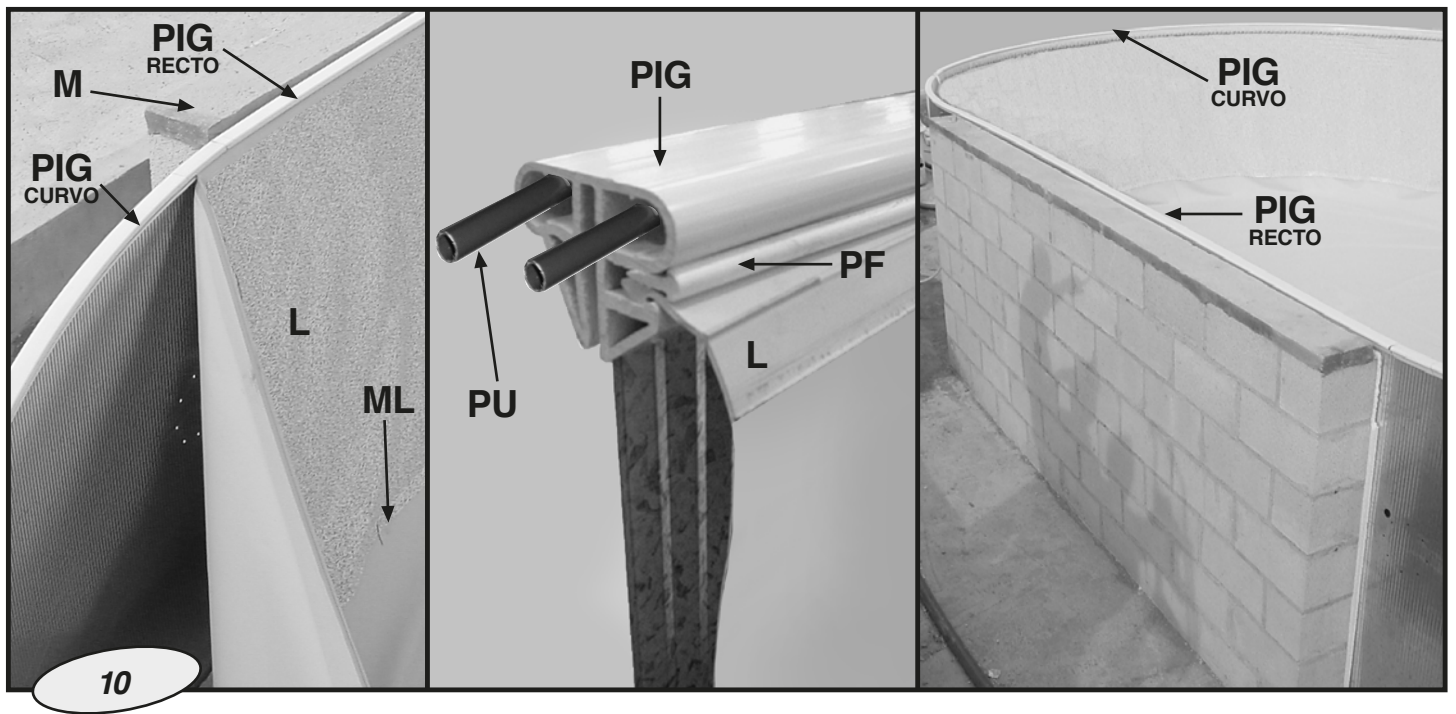

EN **IMPORTANT: Check that the marks (ML) on the liner bottom are correctly positioned (next to the ends of the walls) before positioning the sidepiece of the liner.**

Installing the liner (L): Insert the sidepiece of the liner in the groove of the top track formed by wall plate guide section pieces (**PIG CURVO** and **PIG RECTO**).

If, when the process is finished, there does not seem to be enough sidepiece, stretch the sidepiece of the liner slowly until it can be inserted into the groove of the top track along the entire perimeter of the pool. If there is too much sidepiece, collect the difference along the entire perimeter of the pool. Under no circumstances should you try to even out an excess or lack of sidepiece along 2 or 3 metres of the perimeter. It is best to distribute the material between the semi-circumference where there is an excess or lack of material, first checking that the **marks** are correctly positioned. When the entire liner is in position, snap-fit it in place by using the **liner fastening section (PF)**, pressing it against the liner in the groove in the guide section pieces (**PIG CURVO** and **PIG RECTO**) all along the perimeter.

Once the liner is in position, you can start to fill the pool (making sure that there are no creases on the bottom before the water level reaches higher than 3-4 cm).

Fill the water up to 4 cm from the perforation marks for the return valves (VR) and pool cleaner (VL) and ensure said level to enable the fitting of the corresponding elements.

DK **VIGTIGT: Kontrollér, at mærkerne (ML) på dugens bund er anbragt korrekt (ud for enderne af væggene), før dugens sidestykke anbringes.**

Installation af dug (L): Før dugens sidestykke ind i rillen i topsporet, der dannes af sektionstykkerne af vægpladeguiden (**PIG CURVO** og **PIG RECTO**).

Hvis det virker, som om sidestykket ikke er stort nok, skal du langsomt strække dugens sidestykke, indtil det kan indføres i rillen i topsporet langs hele poolkanten. Hvis der er for meget sidestykke, skal du fordele forskellen langs hele poolkanten. Du må under ingen omstændigheder forsøge at udjævne overskydende eller manglende sidestykke langs 2 eller 3 meter af omkredsen. Det er bedst at fordele materialet mellem halvcirklen, hvor der er overskud af eller mangel på materiale. Start med at kontrollere, at **mærkerne** er placeret korrekt.

Når hele dugen er anbragt, skal den fastgøres ved hjælp af dugens **fastgørelsessektion (PF)**, der trykkes mod dugen i rillen i guidesectionsstykkerne (**PIG CURVO** og **PIG RECTO**) hele vejen rundt.

Når dugen er anbragt, kan du begynde at fylde poolen (sørg for, at der ikke er nogen folder på bunden, før vandstanden når højere end 3-4 cm).

Fyld vand i op til 4 cm fra perforeringsmærkerne til returventilerne (VR) og rengøringsventilen (VL) for at sikre, at det er muligt at montere disse elementer.

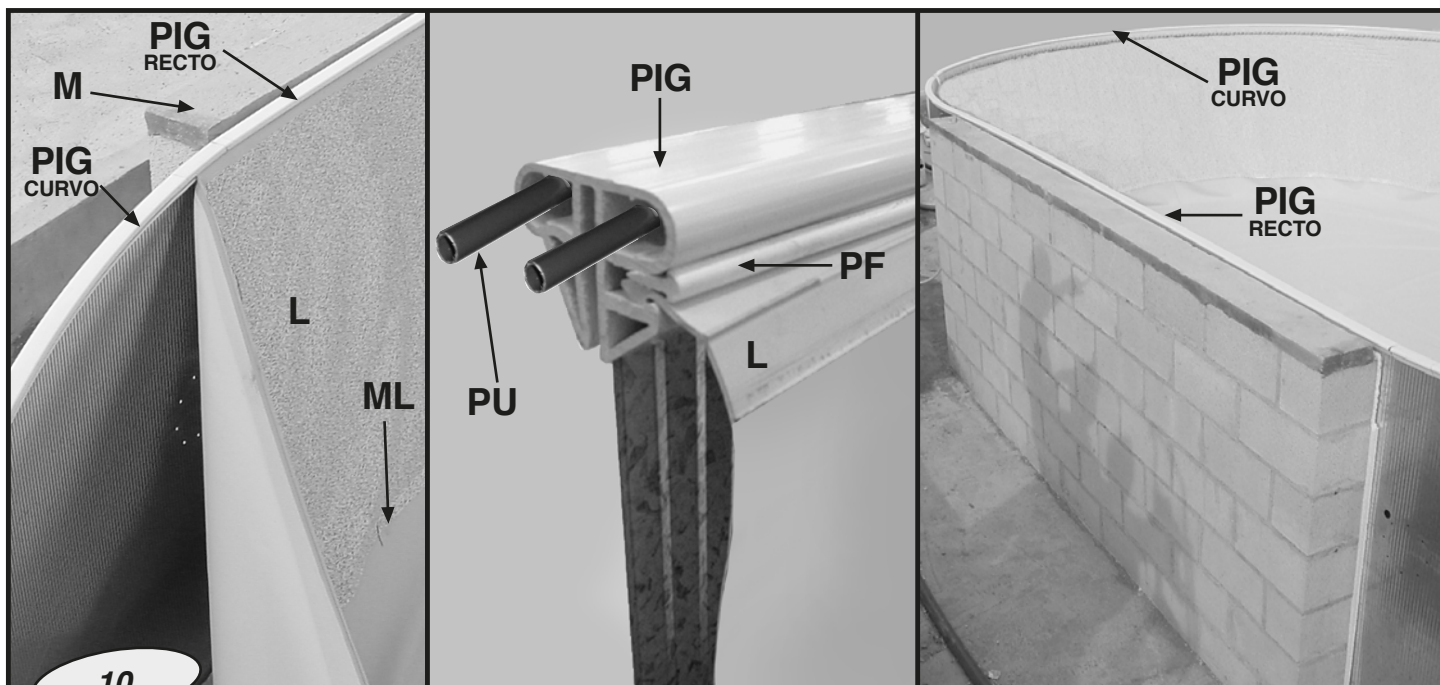

FI **TÄRKEÄÄ:** Tarkista, että merkit (ML) allaspussin pohjassa on kohdistettu oikein (seinän rajakohtien kohdalle) ennen allaspussin sivukappaleen kohdistamista.

Allaspussin (L) asentaminen: Aseta allaspussin sivukappaleen reuna yläkiskon rakoon seinälevyn ohjauslistan kappaleiden välissä (PIG CURVO ja PIG RECTO).

Jos allaspussin sivukappale ei näytä prosessin päätyttyä riittävän, venytä sivukappaletta hitaasti, kunnes voit asettaa sen yläkiskon rakoon kehän jokaisessa kohdassa. Jos sivukappale on liian suuri, jaa ero altaan koko kehälle. Missään tapauksessa sivukappaleen ylimääräistä tai puutuva alaa ei saa yrittää tasata 2 tai 3 metrin matkalla. Materiaalin puute tai ylimääräinen mitta kannattaa jakaa puoliympyröiden välillä, mutta tarkistaa ensin, että **merkit** on kohdistettu oikein.

Kun allaspussi on kokonaan paikallaan, napsauta se kiinni allaspussin **kiinnitysosalla (PF)** painamalla kiinnitysosaa ohjauslistan kappaleiden urassa olevaa allaspussia vasten (PIG CURVO ja PIG RECTO) koko kehän matkalta. Kun allaspussi on paikallaan, voit alkaa täyttää allasta (varmistaa, ettei pohjassa ole ryppyjä, ennen kuin vedenpinta nousee yli 3-4 cm:iin).

Täytä vettä enintään 4 cm päähän paluuventiilistä (VR) ja altaan puhdistusventiilistä (VL) ja varmista taso, jotta elementtien asennus onnistuu.

NO **VIKTIG:** Kontroller at merkene (ML) på bunnen av duken er korrekt plasserte (ved siden av endene av veggene) før du plasserer dukens sidedel.

Montere duken (L): Før inn dukens sidedel i sporet på toppskinnen som dannes av veggplatens deler (PIG CURVO og PIG RECTO).

Hvis det, når prosessen er fullført, ikke ser ut til å være nok av sidestykket, må du strekke det sakte til det kan føres inn i sporet på toppskinnen langs hele bassengets omkrets. Hvis det er for mye av sidedelen, må du samle sammen differansen langs hele bassengets omkrets. Du må aldri forsøke å jevne ut for mye eller for lite av sidedelen langs to eller tre meter av omkretsen. Materialet må distribueres mellom semiomkretsen der det er for mye eller for lite materiale, etter at du har kontrollert at **merkene** er på riktig sted.

Når hele duken er på plass, festes den ved hjelp av **dukfestedelen (PF)**, som trykkes mot duken i sporet i skinnedelene (PIG CURVO og PIG RECTO) langs hele omkretsen.

Når duken er på plass, kan du begynne å fylle bassenget (påse at det ikke er krøller på bunnen før vannivået blir høyere enn 3-4 cm).

Fyll vannet til 4 cm fra perforeringsmerkene for returventiler (VR) og bassengrenser (VL), og påse at nivået er slik at elementene kan monteres.

SE **VIKTIGT!** Kontrollera att markeringarna (ML) längs linern är korrekt placerade (bredvid ändarna på väggarna) innan du positionerar linerns sidostycke.

Installera linern (L): Infoga linerns sidostycke i spåret på det översta spåret som bildas av väggplattans styrsektionsbitar (PIG CURVO och PIG RECTO).

Om sidostycket verkar vara för litet när processen är klar, sträck sidostycket av linern långsamt tills det kan föras in i spåret på det översta spåret längs hela poolens omkrets. Om sidostycket är för stort, samla ihop den överskjutande längs poolens hela omkrets. Under inga omständigheter bör du försöka jämna ut ett överskjutande sidostycke eller kompensera för om det är för kort längs 2 eller 3 meter av poolens omkrets. Det är bäst att distribuera materialet mellan semi-omkretsen om det finns ett överskott eller brist på material. Kontrollera först att markeringarna är rätt placerade.

Når hela linern är i position snäpper du den på plats med hjälp av **liner-infästningssektionen (PF)** genom att trycka den mot linern i spåret i styrsektionsbitarna (PIG CURVO och PIG RECTO) längs hela omkretsen.

Når linern är på plats kan du börja fylla poolen (se till att det inte finns några veck på botten innan vattennivån når över 3-4 cm).

Fyll på vatten upp till 4 cm från perforeringsmarkeringarna för returventilerna (VR) och poolrenaren (VL) och säkerställ nämnda nivå för att möjliggöra montering av motsvarande element.

EN

Final installation of the impeller valve

Use Teflon on the threads to avoid leaks. When the water reaches 4 cm from the impeller nozzle, position the impeller valve before fitting the liner as shown in the attached sketch. Once the liner is fitted, fit the flexible seal (JF) and the rigid seal (JR), and tighten the screws. Then fit the trim €. Use a Stanley knife to make a cross-shaped cut in the interior of the nozzle so that the water can flow through (see sketch A).

DK

Endelige montering af hjulventilen.

Brug Teflon på gevindet for at undgå utætheder. Når vandet er 4 cm fra hjuldysen, skal du montere hjulventilen, før du monterer dugen som vist i den vedhæftede skitse. Når dugen er monteret, skal du montere den fleksible pakning (JF) og den stive pakning (JR) og stramme skruerne. Derefter monteres rammen. Brug en hobbykniv til at skjære et kryds inde i dysen, så vandet kan flyde gennem (se skitse A).

FI

Juoksupyöräventtiilin lopullinen asennus.

Tiivistä kierteet teflonin avulla. Kun vesi on noussut 4 cm päähän juoksupyöräsuuttimesta, asenna juoksupyöräventtiili ennen allaspussin asennusta, ks. oheinen piirustus. Kun allaspussi on asennettu, asenna joustava tiiviste (JF) ja jäykkä tiiviste (JR), ja kiristä ruuvit. Asenna sen jälkeen kehys €. Tee ristin muotoinen viilto Stanley-veitsellä suuttimen sisäpuolelle, jotta vesi pääsee virtaamaan läpi (ks. piirustus A).

NO

Sluttmontering av impellerventilen.

Bruk gjengetape på gjengene for å unngå lekkasjer. Når vannet er 4 cm fra impellerdysen, plasserer du impellerventilen før du monterer duken, som vist i vedlagt skisse. Når duken er montert, monterer du den fleksible pakningen (JF) og den faste pakningen (JR), før du strammer skruene. Monter deretter listen. Bruk en kniv til å skjære et kryss på innsiden av dysen slik at vannet kan renne gjennom (se skisse A).

SE

Slutlig installation av pumphjulsventilen.

Använd teflon på gängorna att undvika läckor. När vattnet når 4 cm från pumphjulsmunstycket placerar du pumphjulsventilen innan du monterar linern som visat i den bifogade skissen. När linern är monterad installerar du den flexibla tätningen (JF) och den styva tätningen (JR) och drar åt skruvarna. Montera sedan dekorlisten. Använda en Stanleykniv för att göra ett korsformat snitt inne i munstycket så att vattnet kan flöda genom det (se skiss A).

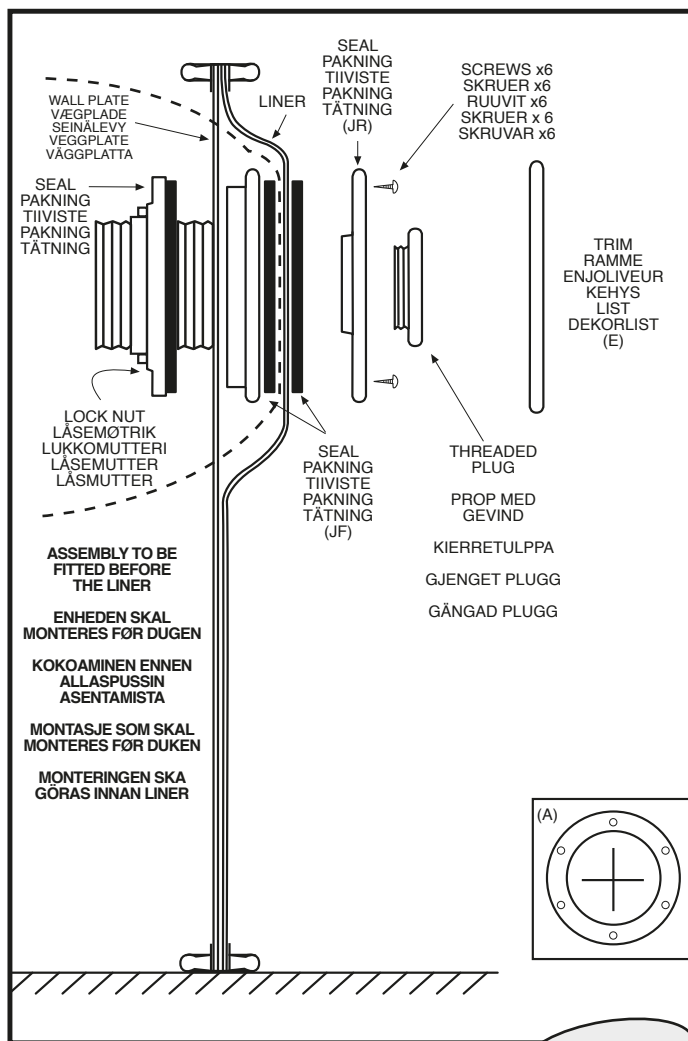

12

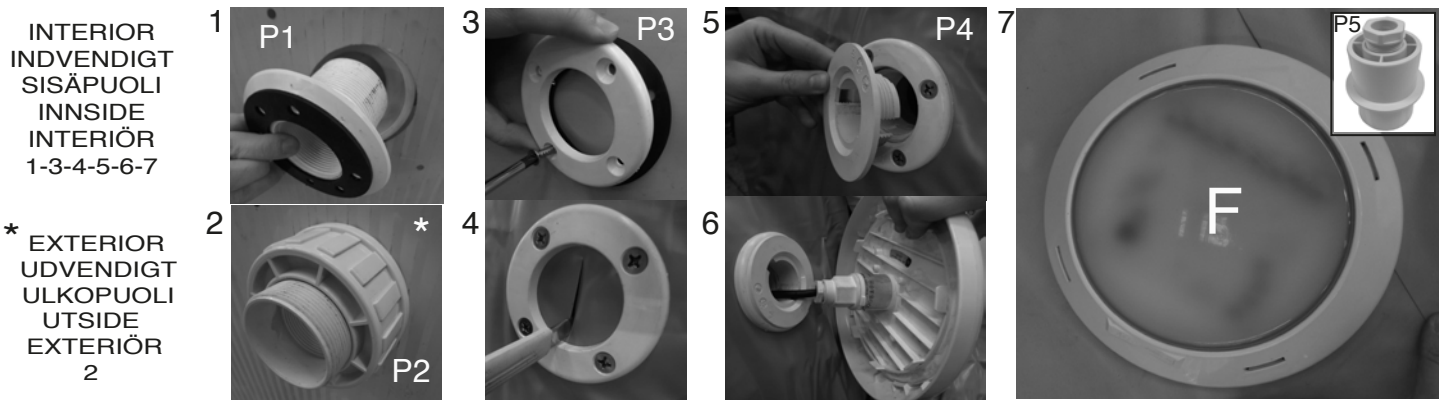

12

EN Installation of the spotlights (F) (not included): Same procedure for the two spotlights. Follow instructions attached to the spotlights. Install the part (P1) with the adhesive seal and thread it with P2. Install the liner, the other adhesive seal and screw in P3. Carefully cut the liner of the die hole for passing the cable. Install P4. Place P5 on the rear part of P1 (before gluing) and pass the spotlight cable through the P5 hole and the cable gland. Glue P5 with the rear part of P1. Position the spotlight by making a half-turn.

NOTE: If you wish to acquire spotlights, please contact your distributor and ask for references PLREB and PLREC.

In order to change the lamp you should leave a little roll of cable inside. If you do not do this, the gland could block it and you will not be able to change the lamp in the future.

DK Installation af lamper (F) (medfølger ikke): Samme procedure for begge lamper. Følg anvisningerne, der følger med lamperne. Installer delen (P1) med selvklæbende pakning, og skru sammen med P2. Installer dugen og den anden selvklæbende pakning, og skru det i P3. Skær forsigtigt dugen ud af hullet, som kablet skal føres igennem. Installer P4. Anbring P5 på den bageste del af P1 (før der limes), og før lampekablet gennem P5-hullet og kabelforskrningen. Lim P5 på den bageste del af P1. Anbring lampen ved at dreje den en halv omgang.

BEMÆRK: Hvis du ønsker at anskaffe dig lamper, skal du kontakte din forhandler og henvise til referencerne PLREB og PLREC.

For at kunne udskifte lampen bør du efterlade lidt oprullet kabel indvendigt. Hvis du ikke gør det, kan kabelforskrningen blokere det, så du ikke kan udskifte lampen i fremtiden.

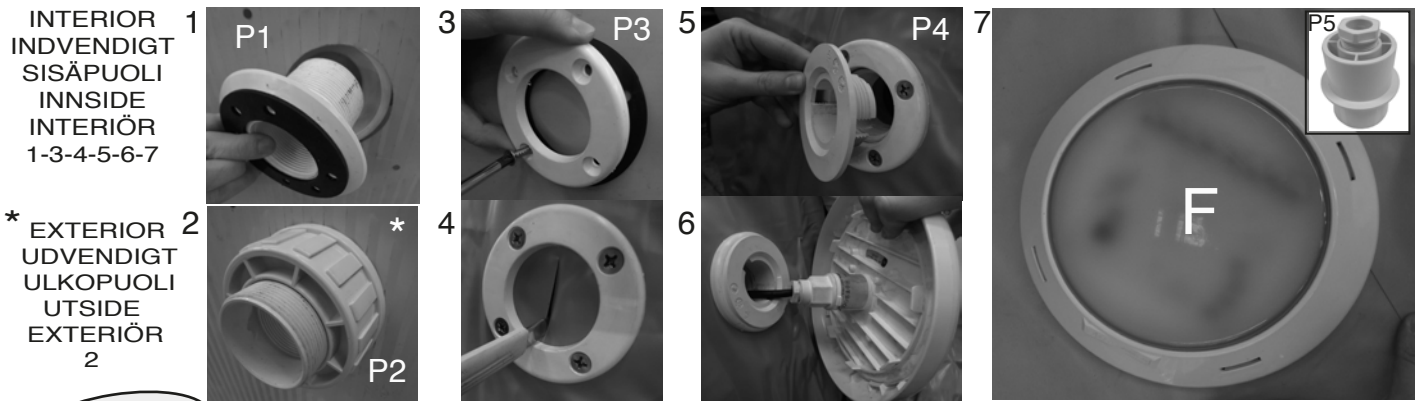

12

FI Valonheittimien (F) (ei mukana) asennus: Molemmat valonheittimet asennetaan samalla tavalla. Noudata valonheittimen mukana toimitettuja ohjeita. Asenna (P1) liimatiivisteeseen kanssa ja yhdistä osaan P2. Asenna allaspussi, toinen liimatiiviste ja ruuvi ruuvia P3. Leikkaa allaspussi reiän kohdalta huolellisesti kaapelia varten. Asenna P4. Sijoita P5 P1:n takaosaan (ennen liimausta) ja vie valonheittimen kaapeli P5-reiän ja läpiviennin läpi. Liimaa P5 P1:n takaosaan. Kiinnitä valonheitin kiertämällä sitä puoli kierrosta.
HUOMAA: Jos haluat hankkia valonheittimet, ota yhteyttä jälleenmyyjään ja kysy tietoa tuotteista PLREB ja PLREC.
 Lampun vaihtamista varten jätä sisälle pieni rulla kaapelia. Jos et tee sitä, tiiviste voi estää lampun vaihtamisen tulevaisuudessa.

NO Montering av lamper (F) (medfølger ikke): Samme fremgangsmåte for begge lampene. Følg instruksjonene som medfølger lampene. Monter delen (P1) med selvklebende pakning, og den inn i P2. Monter duken og den andre selvklebende pakningen, og skru inn P3. Skjær duken forsiktig rundt hullet slik at kablen kan føres gjennom. Monter P4. Plasser P5 på baksiden av P1 (før liming), og før kablen gjennom hullet P5 og kabelgjennomføringen. Lim P5 til baksiden av P1. Plasser lampen ved å skru den en halv omdreining.
MERK: Hvis du trenger lamper, kan du kontakte forhandleren din og be om PLREB og PLREC. La det være litt kabel på innsiden, da blir det enklere å bytte pæren. Hvis du ikke gjør dette, kan kabelgjennomføringen blokkere den slik at du ikke kan bytte pære i fremtiden.

SE Installation av spottarna (F) (ingår ej): Samma procedur för de båda spottarna. Följ anvisningarna som bifogas spottarna. Installera delen (P1) med den självhäftande tätningen och gänga den med P2. Installera linern, den andra självhäftande tätningen och skruva i P3. Skär försiktigt ut ett hål i linern för att dra kabeln. Installera P4. Placera P5 på den bakre delen av P1 (före limning) och dra spotlightkabeln genom hålet P5 och kabelförskruvningen. Limma ihop P5 med den bakre delen av P1. Positionera spotlights genom att göra ett halvt varv.
OBS! Om du vill köpa spotlights, kontakta din återförsäljare och be om referenser PLREB PLREC.
 För att kunna byta lampan bör du lämna en liten rulle kabel inuti. Om du inte gör detta, kan kabelförskruvningen att vara i vägen och du kommer inte att kunna byta lampan i framtiden.

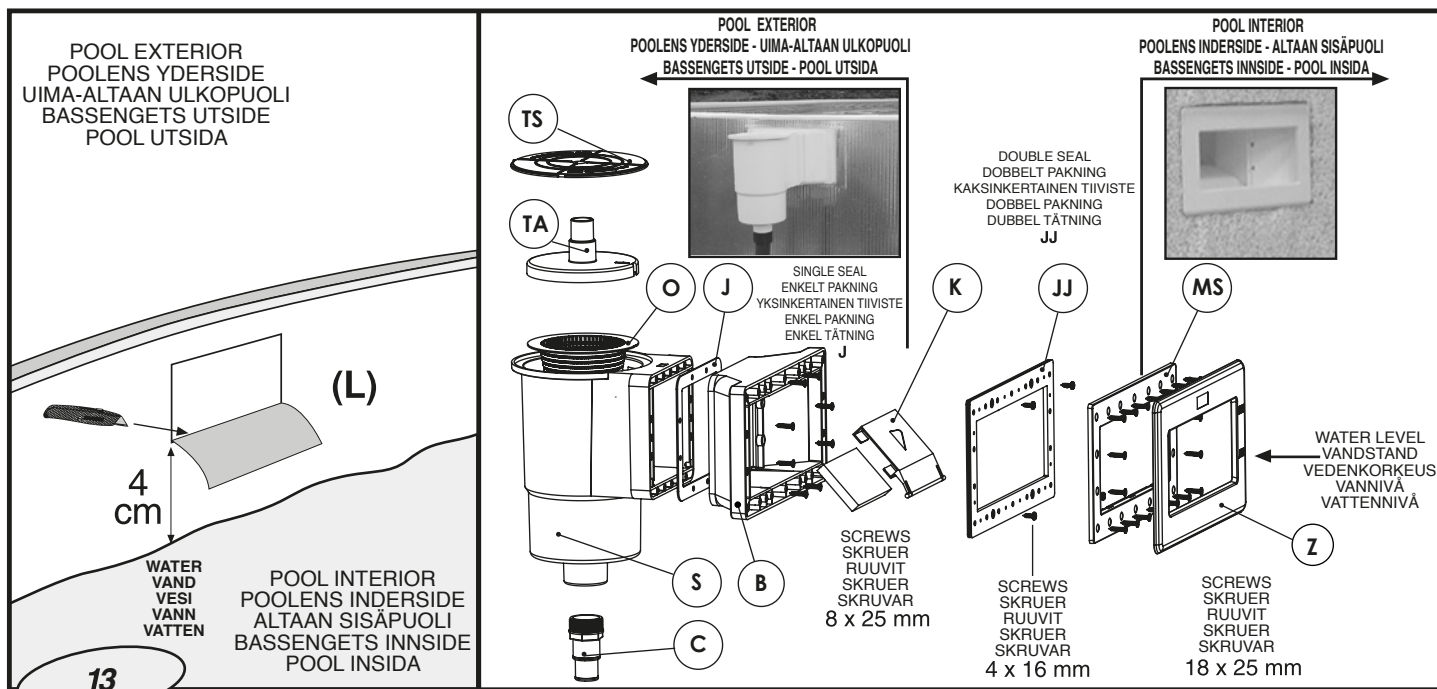

EN FASTENING THE BODY OF THE SKIMMER TO THE POOL: (Follow the instructions for the skimmer corresponding to your filter system).

Join the mouth (B) of the skimmer to its body (S) fitting a single seal (J) between the two. Continue filling the pool with water until there is a 4 cm gap between the water and the lower edge of the skimmer perforation mark. Use a Stanley knife to cut the liner (L) where the perforation mark is located inside the pool. Fit the double seal (JJ) so that the channels (channels of the double seal) hold the wall plate and the liner. Next, fit the screws from the inside of the pool to the body of the skimmer (S). Cover the connection sleeve (C) and the filter system water intake with Teflon. Screw the connection sleeve (C) tight to the body of the skimmer and connect one end of the hose to the skimmer connection sleeve (C).

IMPORTANT: Apply Teflon to all the water connection threads.

FITTING THE SKIMMER FRAME (MS):

Make sure that all the holes are aligned (seal-perforation, wall plate-skimmer). Insert the remaining screws through the frame without screwing them too tight to check that the fit is correct. Fasten the screws a little, one after the other in the indicated order. **FINALLY, FASTEN THEM TIGHT IN THE SAME ORDER. FINAL DETAILS:** snap-fit the trim cover of the skimmer frame (Z) in place. To finish, insert the flap (K) through the rectangular opening (press both ends with care and fit the tabs in place). Place the basket (O) in position inside the skimmer and the skimmer body cover (TS). **FILL THE POOL UP TO HALF THE HEIGHT OF THE SKIMMER FLAP (10-15 cm below the edge of the pool) SO THAT WATER ENTERS THE SKIMMER AND FILLS THE FILTER SYSTEM.** Before doing this, make sure you have connected the SKIMMER to the corresponding inlet of the TECHNICAL FILTRATION HOUSING with the corresponding hose.

DK FASTGØRELSE AF AFLØBET TIL POOLEN: (Følg vejledningen for det afløb, der svarer til dit filtersystem).

Fastgør afløbsåbningen (B) til hoveddelen (S) med en enkelt pakning (J) mellem dem. Fortsæt med at fylde poolen med vand, indtil der er 4 cm fra vandet til den nederste kant af perforeringsmærket til afløbet. Brug en hobbykniv til at skære hul i dugen (L) ved perforeringsmærket indvendigt i poolen. Monter den dobbelte pakning (JJ), så dens kanaler holder vægpladen og dugen. Før derefter skrueerne igennem fra indersiden af poolen til afløbets hoveddel (S). Dæk forbindelsesmuffen (C) og filtersystemets vandindtag med Teflon. Skru forbindelsesmuffen (C) stramt fast til afløbets hoveddel, og forbind den ene ende af slangen til afløbets forbindelsesmuffe (C).

VIGTIGT: Brug Teflon på alle vandtilslutningers gevind.

MONTERING AF AFLØBETS RAMME (MS):

Sørg for, at alle huller flugter (pakning, perforering, vægplade, afløb). Før de resterende skruer gennem rammen uden at stramme dem for meget for at kontrollere, at alting passer sammen. Spænd skrueerne lidt, den ene efter den anden, i den angivne rækkefølge. **TIL SIDST STRAMMES DE HELT I SAMME RÆKKEFØLGE.**

AFLUTTENDE DETALJER: Pres coveret til afløbets ramme (Z) på plads. Til sidst indsættes klappen (K) gennem den rektangulære åbning (tryk forsigtigt i begge ender, og før tapperne på plads). Anbring kurven (O) inde i afløbet og coveret til afløbets hoveddel (TS). **FYLD POOLEN, TIL VANDET NÅR HALVVEJS OP OVER AFLØBSKLAPPEN (10-15 cm under poolkanten), SÅ VAND LØBER IND I AFLØBET OG FYLDER FILTERSYSTEMET.** Før du gør dette, skal du sørge for, at du har tilsluttet AFLØBET til det tilsvarende indtag på det TEKNISKE FILTRERINGSHUS med den korrekte slange.

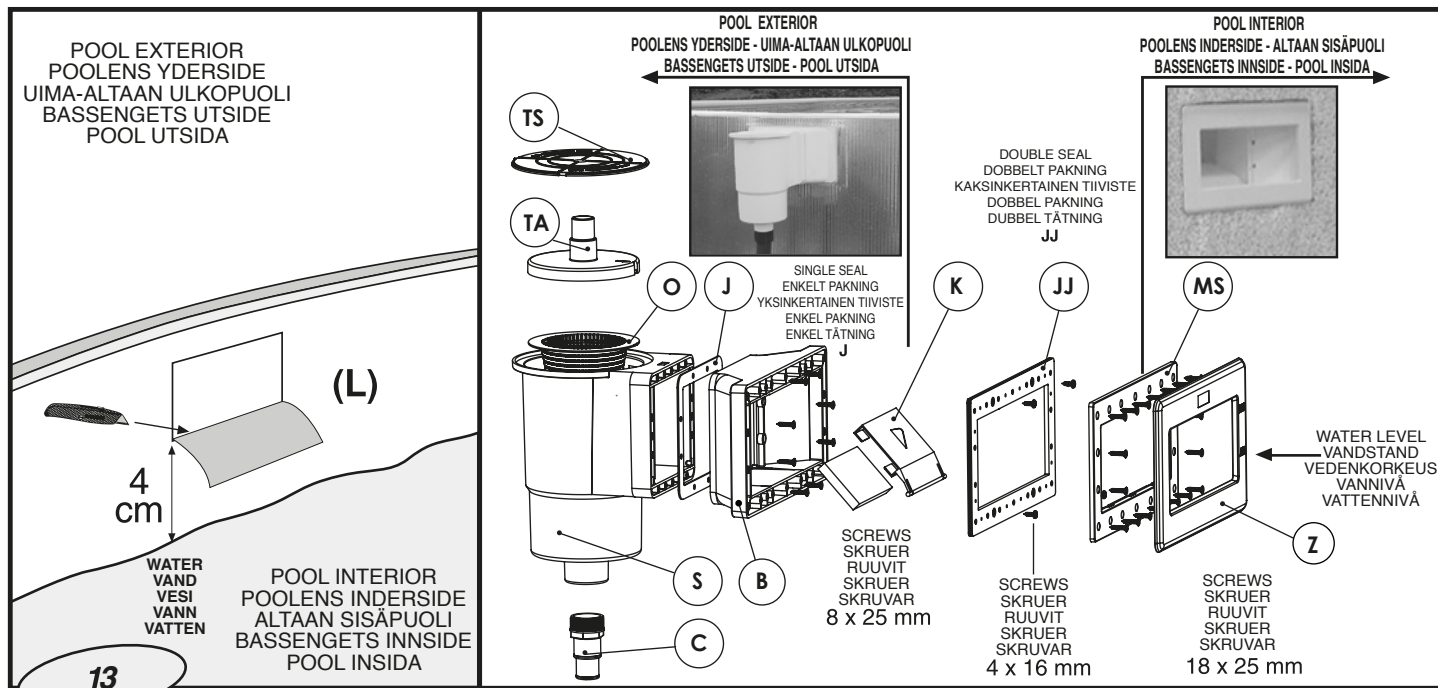

FI YLIVUOTOVENTTIILIN RUNON KIIINNITYS ALTAASEEN: (Noudata suodatusjärjestelmäsi ohjeita ylivuotoventtiilin asentamisesta.)
 Liitä ylivuotoventtiilin suu (B) runkoon (S), asenna yksinkertainen tiiviste (J) niiden väliin.
 Jatka täyttämällä allas vedellä, kunnes vesi ulottuu 4 cm päähän perforointimerkin alareunasta. Leikkaa Stanley-veitsellä allaspussi (L) altaan sisällä olevan perforointimerkin kohdalta. Asenna kaksoistiiviste (JJ) niin, että kanavat (kaksoistiivisteiden kanavat) kiinnittävät seinälevyn ja allaspussin. Seuraavaksi asenna ruuvit altaan sisältä ylivuotoventtiilin runkoon (S). Suojaa laippa (C) ja suodatinjärjestelmän ottoaukko teflonilla. Kierrä laippa (C) tiukasti ylivuotoventtiilin runkoon ja kytke letkun toinen pää ylivuotoventtiilin laippaan (C).

TÄRKEÄÄ: Tiivistä kaikki vesiliitännöiden kierteet teflonilla.

YLIVUOTOVENTTIILIN ETUOSAN (MS) KIIINNITYS:

Varmista, että kaikki reiät ovat linjassa (tiivisteiden reiitys, seinälevy, ylivuotoventtiili). Lisää loput ruuvit rungon läpi ilman kiertämällä niitä liian tiukka, jotta voit tarkistaa sovituksen. Kiristä ruuveja hieman, napsauta toisensa jälkeen, ilmoitetussa järjestyksessä. **KIRISTÄ NE LOPUKSI SAMASSA JÄRJESTYKSESSÄ. VIIMEISTELY:** napsauta ylivuotoventtiilin rungon peitelevy (Z) paikalleen. Lopuksi lisää läppä (K) suorakaiteen muotoisesta aukosta (paina molemmat päät huolellisesti ja sovita liuskat paikoilleen). Sijoita kori (O) ylivuotoaukon sisälle sekä rungon suojuus (TS). **TÄYTÄ ALLAS ENINTÄÄN YLIVUOTOAUKKON LÄPÄN PUOLEEN VÄLIIN** (10-15 cm päähän altaan reunasta) NIIN, ETTÄ VETTÄ VALUU YLIVUOTOAUKKOON JA SIITÄ SUODATUSJÄRJESTELMÄÄN. Tätä ennen varmista, että olet yhdistänyt YLIVUOTOVENTTIILIN TEKNISEEN SUODATUSKOTELOON oikealla letkulla.

NO FESTE SKIMMERENS KROPP TIL BASSENGET: (Følg instruksjonene for skimmeren som stemmer med filtersystemet ditt).
 Fest åpningen (B) på skimmeren til kroppen (S) ved hjelp av en enkelt pakning (J) mellom de to.
 Fortsett med å fylle bassenget med vann til det er 4 cm avstand mellom vannet og den nedre kanten av perforeringsmerket til skimmeren. Bruk en kniv til å skjære duken (L) der det er perforeringsmerke på innsiden av bassenget. Monter den doble pakningen (JJ) slik at kanalene (på den doble pakningen) holder veggplaten og duken. Deretter monterer du skruene fra innsiden av bassenget til skimmerens kropp (S). Snurr gjengetape på tilkoblingsmansjett (C) og filtersystemets vanninntak. Skru tilkoblingsmansjett (C) stramt til skimmerens kropp, og fest den ene enden av slangen til skimmerens tilkoblingsmansjett (C).

VIKTIG: Bruk gjengetape på alle gjenger for vanntilkobling.

MONTERE SKIMMERRAMMEN (MS):

Kontroller at alle hullene er på riktig sted (perforering til pakning, veggplate til skimmer). Før resten av skruene gjennom rammen uten å stramme dem for hardt, for å kontrollere at den passer. Stram skruene litt, en om gangen i angitt rekkefølge.
TIL SLUTT STRAMMER DU DEM HELT, I SAMME REKKEFØLGE. ENDELIGE DETALJER: klikk på plass dekkelet til skimmerrammen (Z). Til slutt fører du klaffen (K) gjennom den rektangulære åpningen (trykk forsiktig på begge ender, og plasser klaffen). Plasser kurven (O) inne i skimmeren og skimmerdekselet (TS). **FYLL BASSENGET HALVVEIS OPP TIL SKIMMERKLAPPEN** (10-15 cm nedenfor bassengkanten) SLIK AT DET RENNER VANN INN I SKIMMEREN OG FILTERSYSTEMET. Før du gjør dette må du påse at du har koblet skimmeren til riktig innløp på det tekniske filterhuset, med tilsvarende slange.

SE FASTSÄTTNING AV SKIMMERHUSET PÅ POOLEN: (Följ instruktionerna för den skimmer som motsvarar ditt filtersystem).
 Montera ihop mynningen (B) på skimmern med själva huset (S), det ska installeras en tätning (J) mellan de båda delarna.
 Fortsätt att fylla poolen med vatten tills avståndet mellan vattnet och underkanten på perforeringsmarkeringen för skimmern är 4 cm. Använd en Stanleykniv för att skära av linern (L) där perforeringsmarkeringen är placerad inuti poolen. Installera den dubbla tätningen (JJ) så att kanalerna (kanalerna i den dubbla tätningen) låser vaggplattan och linern. Skruva därefter i skruvarna i skimmerhuset (S) från insidan av poolen. Täck för anslutningshylsan (C) och filtersystemets vattenintag med teflon. Skruva fast anslutningshylsan (C) ordentligt i skimmerhuset och anslut ena änden av slangen till skimmerens anslutningshylsa (C).

VIKTIG! Applicera teflon på alla gängor för vattenanslutningar.

MONTERING AV SKIMMERRAMMEN (MS):

Se till att alla hål är i rätt läge (tätning-perforering, vaggplatta-skimmer). Skruva i de återstående skruvarna genom ramen utan att dra åt dem för hårt, detta för att kontrollera att passningen är rätt. Dra åt skruvarna lite, en efter en i angiven ordning.
DRA AVSLUTNINGSVIS ÅT DEM I SAMMA ORDNING. AVSLUTANDE DETALJER: snäpp fast dekorlisten på skimmerrammen (Z). Avsluta med att vika in luckan (K) genom den rektangulära öppningen (tryck försiktig på båda ändarna och för flikarna på plats). Placera korgen (O) i position inuti skimmern och skimmerens hölje (TS). **FYLL PÅ VATTEN I POOLEN SÅ ATT DET NÅR UPP TILL MITTEN PÅ SKIMMERLUCKAN** (10-15 cm under poolkanten) SÅ ATT VATTEN KOMMER IN I SKIMMERN OCH FYLLER FILTERSYSTEMET. Innan du gör detta, se till att du har anslutit SKIMMERN till motsvarande inlopp på det tekniska filteringshus med motsvarande slang.

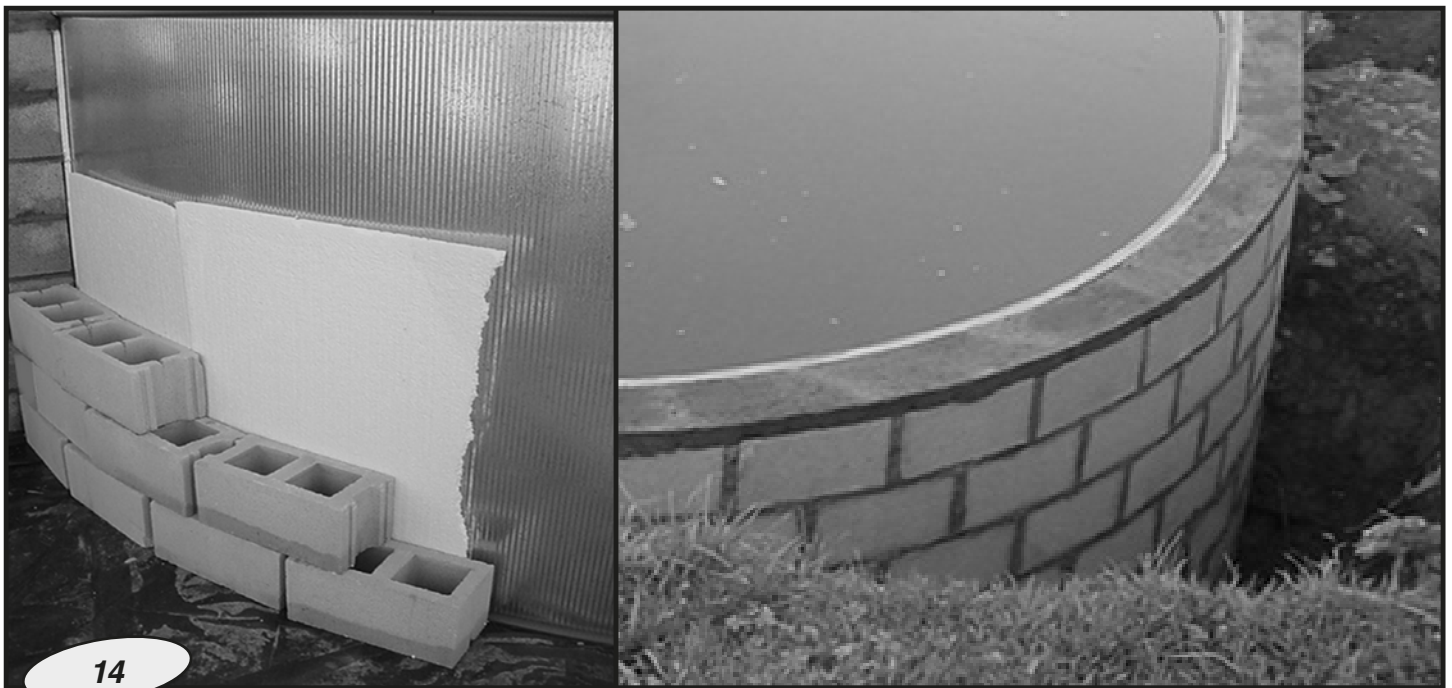

14

EN

Blocks around the perimeter of the pool.

Once the water level in the pool has reached a height of 60 cm, place the blocks on the rest of the perimeter of the pool, in the curved sections. To begin, fit the polystyrene foam to the wall plate with double-sided adhesive tape. Place the blocks in position along the entire perimeter of the pool up to 1 or 2 cm below the edge of the pool. This difference of 1 or 2 cm will be trowelled off with cement to the same level as the pool to leave room for the coping stones. Remember to leave access areas for working with the valves and the skimmer. Then backfill the space between the pool wall and the excavation with earth to a height of 70 cm, pressing down the earth as much as possible. Once the connection hoses for the valves and the filter system have been installed and their correct operation has been checked, continue backfilling the excavation.

DK

Blokke rundt langs poolens omkreds.

Når vandstanden i poolen har nået en højde på 60 cm, skal du anbringe blokkene ved resten af poolens omkreds i de buede sektioner. Start med at fastgøre polystyrenskummet til vægpladen med dobbeltklæbende tape. Anbring blokkene langs hele poolens omkreds op til 1 eller 2 cm under poolkanten. Denne forskel på 1 eller 2 cm vil blive udlignet med cement til samme niveau som poolen for at efterlade plads til dækstenene. Husk at efterlade plads til at arbejde med ventiler og afløb. Derefter fyldes der jord tilbage i mellemrummet mellem poolvæg og siden af det udgravede hul op til en højde på 70 cm. Jorden skal stampe så meget som muligt. Når forbindelsesslangerne til ventiler og filtersystem er installeret, og du har kontrolleret, at de virker korrekt, kan du fortsætte med at fylde det udgravede hul op.

FI

Harkot altaan ympärillä.

Kun altaan vedenkorkeus on saavuttanut 60 cm, aseta loput harkot altaan kaarevan osan ympärille. Aloita polystyreenivaahdon sijoittamisella seinälevyyn kaksipuolisella teipillä. Aseta harkot paikoilleen pitkin altaan piiriä 1-2 cm päähän altaan reunasta. 1-2 cm ero tasoitetaan sementillä samalle tasolle kuin allas, jotta kivien tasoitukselle jää tilaa. Muista jättää kulkuväylät venttiileiden ja ylivuotoventtiilin käsittelyyn. Täytä sitten allasseinän ja kaivannon väli maa-aineksella 70 cm korkeuteen painamalla maata mahdollisimman tehokkaasti. Kun venttiileiden ja suodatinjärjestelmän letkut on asennettu ja oikea toiminta on tarkastettu, jatka kaivannon täyttämistä.

NO

Blokker rundt bassengets omkrets.

Når vannivået i bassenget er 60 cm, plasserer du blokkene rundt resten av bassengets omkrets, i den buede delen. Begynn med å montere isopor til veggplaten ved hjelp av dobbeltsidig tape. Plasser blokkene langs hele bassengets omkrets til 1 eller 2 cm nedenfor bassengkanten. Differansen på 1 eller 2 cm pusses med sement til samme nivå som bassenget for å gi rom for steiner. Husk å la det være tilgang slik at du kan arbeide med ventilene og skimmeren. Etterfyll deretter mellom bassengveggen og utgravingen med jord til en høyde på 70 cm. Kompimer jorden så mye som mulig. Når tilkoblingsslangene til ventilene og filtersystemet er installert, og du har kontrollert at de fungerer, kan du fylle igjen resten.

SE

Block i poolens ytterkant.

Når vattennivån i poolen har nått en höjd av 60 cm placerar du ut blocken längs resten av poolens omkrets, i de böjda sektionerna. Börja med att installera frigoliten på väggplattan med dubbelhäftande tejp. Placera ut blocken längs hela poolens omkrets upp till 1 eller 2 cm under poolkanten. Denna skillnad på 1 eller 2 cm kommer att jämnas ut med cement som spacklas till samma nivå som poolen för att det ska finnas plats för coping-stenarna. Tänk på att det ska finnas utrymme för att arbeta med ventilerna och skimmeren. Återfyll sedan utrymmet mellan poolväggen och utgrävningen med jorden upp till en höjd av 70 cm. Kompaktera jorden så mycket som möjligt. När anslutningsslangarna för ventilerna och filtersystemet har installerats och du har kontrollerat att de fungerar som de ska, fortsätter du återfylla utgrävningen.

EN **Assembly proposal.**
Suggestion: install 4 switches (*).

DK **Forslag til samling.**
Forslag: Installer 4 kontakter (*).

FI **Kokoonpanoehdotus.**
Ehdotus: Asenna 4 kytkintä (*).

NO **Monteringsforslag**
Forslag: Monter fire brytere (*).

SE **Monteringsförslag.**
Förslag: installera 4 brytare (*).

	1	2	3	4
EN	1 unit: - 3 part link (3P M-H D.50 x 1.1/2")	2 units: - 3 part link (3P M-H D.50 x 1.1/2") - flat seal 45x35x2 EPDM-80	2 units: - T 90° D.50	3 units: - 90° elbow reduced D.50x50 - 40
ES	1 unidad: - enlace 3 piezas (3P M-H D.50 x 1.1/2")	2 unidades: - enlace 3 piezas (3P M-H D.50 x 1.1/2") - junta plana 45x35x2 EPDM-80	2 unidades: - T 90° D.50	3 unidades: - codo 90° reducido D.50x50 - 40
FR	1 unité: - lien 3 pièces (3P M-H D.50 x 1.1/2")	2 unités: - lien 3 pièces (3P M-H D.50 x 1.1/2") - joint plat 45x35x2 EPDM-80	2 unités: - T 90° D.50	3 unités: - coude 90° réduit D.50x50 - 40
DE	1 Einheit: - Verbindung 3 Teile (3P M-H D.50 x 1.1/2")	2 Einheiten: - Verbindung 3 Teile (3P M-H D.50 x 1.1/2") - Flachdichtung 45x35x2 EPDM-80	2 Einheiten: - T 90° D.50	3 Einheiten: - Krümmer 90°, reduziert, D.50x50 - 40
IT	1 unità: - collegamento 3 pezzi (3P M-H D.50 x 1.1/2")	2 unità: - collegamento 3 pezzi (3P M-H D.50 x 1.1/2") - giunzione piatta 45x35x2 EPDM-80	2 unità: - T 90° D.50	3 unità: - gomito 90° ridotto D.50x50 - 40
NL	1 eenheid: - verbinding 3 stuks (3P M-H D.50 x 1.1/2")	2 eenheden: - verbinding 3 stuks (3P M-H D.50 x 1.1/2") - platte voegstrip 45x35x2 EPDM-80	2 eenheden: - T 90° D.50	3 eenheden: - elleboog 90° Gereduceerd D.50x50 - 40
PT	1 unidade: - ligação 3 peças (3P M-H D.50 x 1.1/2")	2 unidades: - ligação 3 peças (3P M-H D.50 x 1.1/2") - junta plana 45x35x2 EPDM-80	2 unidades: - T 90° D.50	3 unidades: - cotovelo 90° reduzido D.50x50 - 40

- PE5559
- PE4259
- PE3559
- PE5527
- PE4227
- PE3527

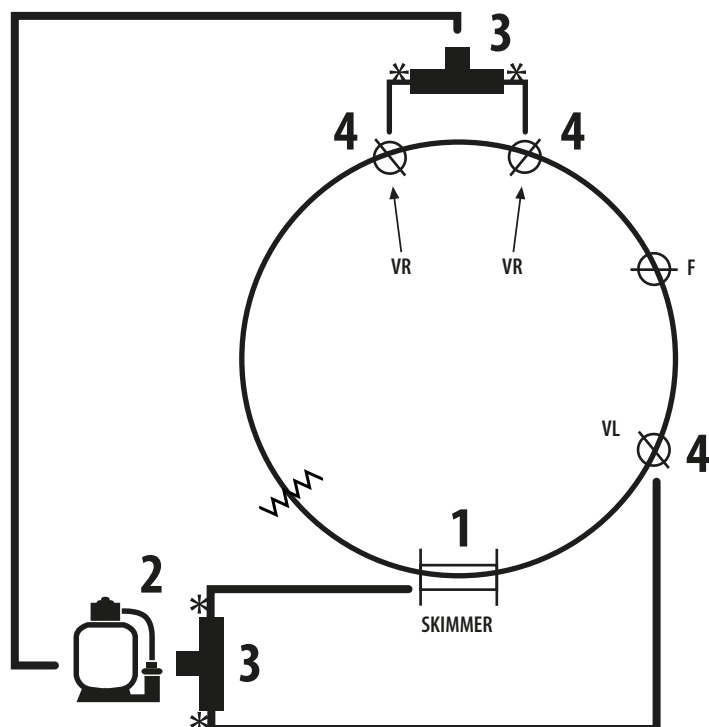

- **PEOV9159**
- **PEOV8059**

- **PEOV9127**
- **PEOV8027**

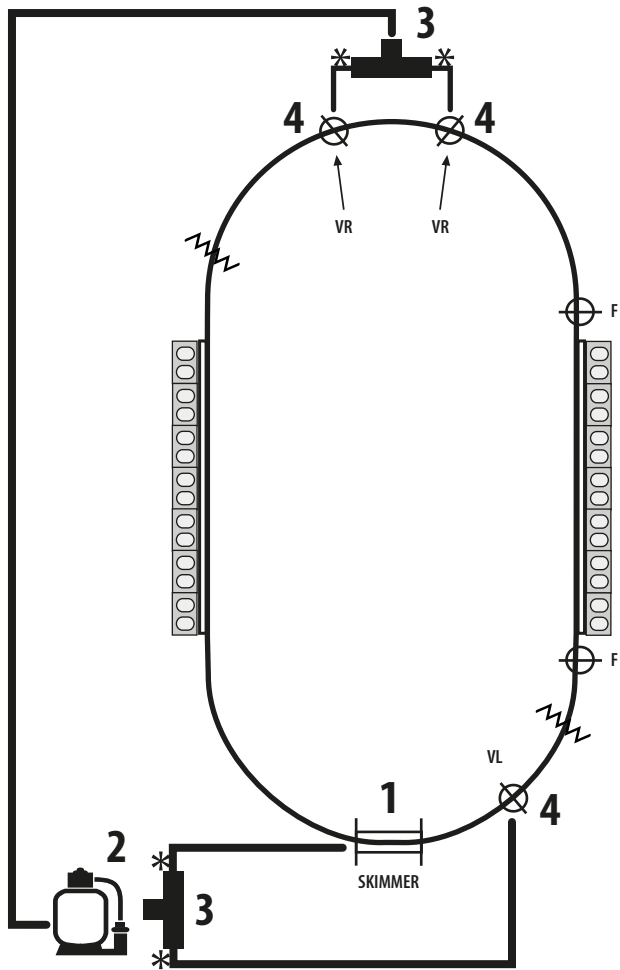

- **PEOV7059**
- **PEOV6059**
- **PEOV5059**

- **PEOV7027**
- **PEOV6027**
- **PEOV5027**

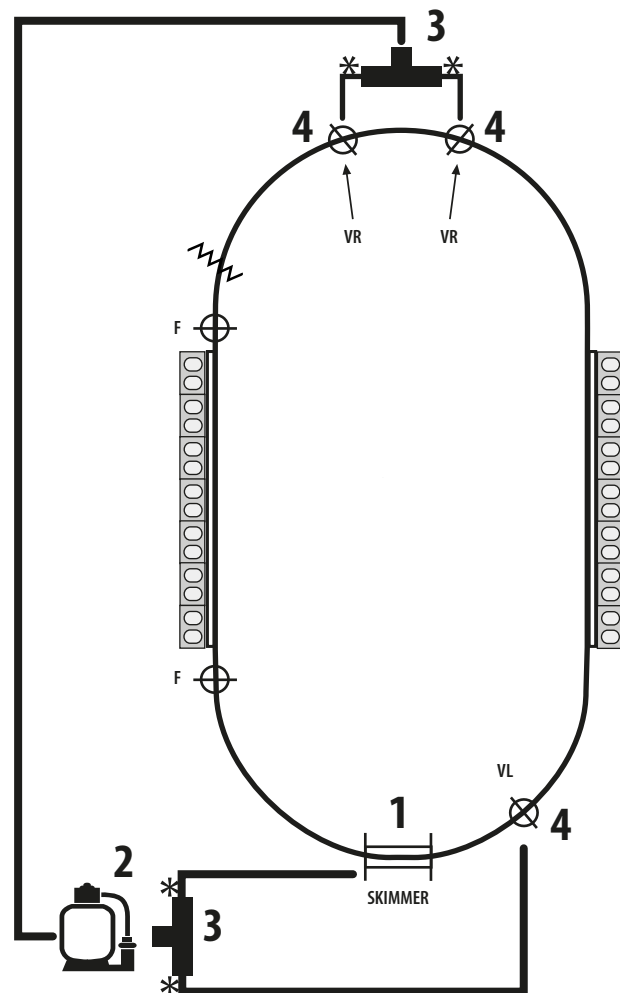

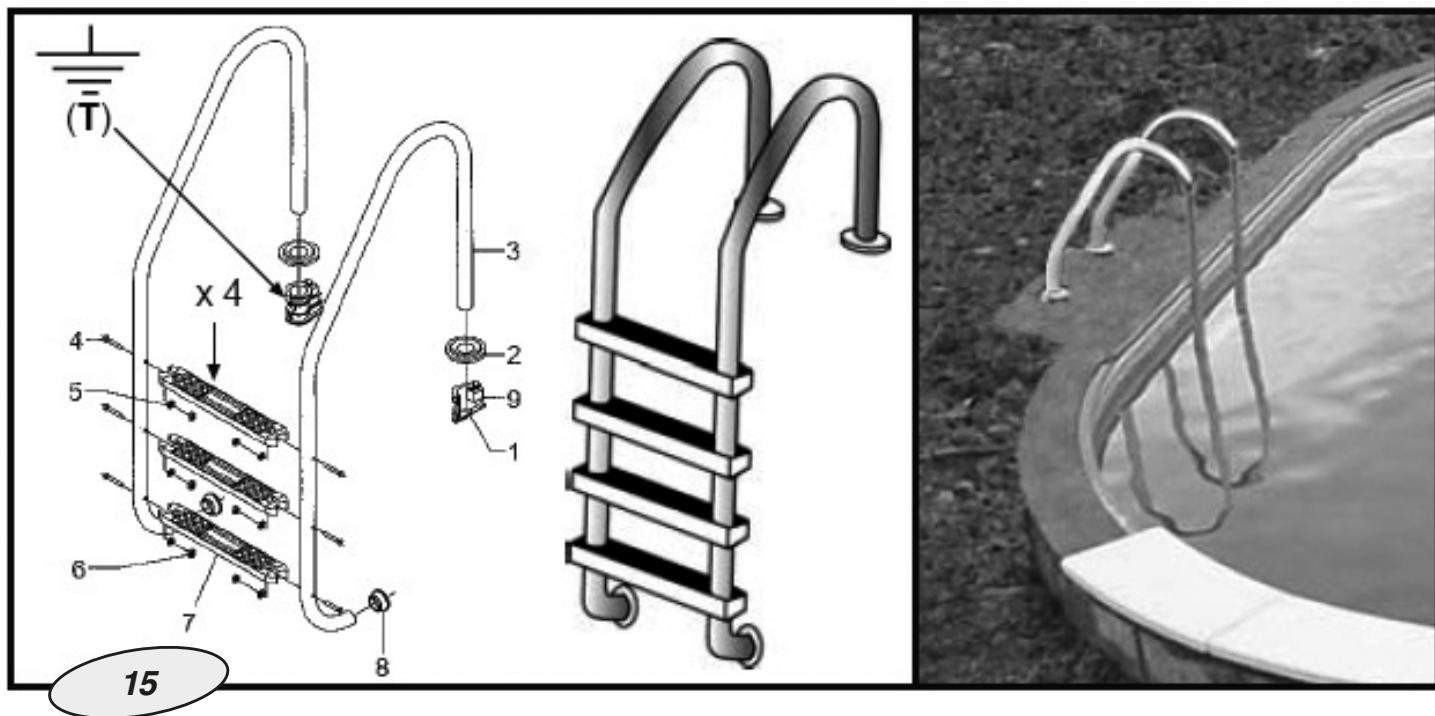

EN **Installing the stairs:**
 Follow the instruction to install the stairs
 Build a small foundation to incrust the plastic parts of the stairs.
 Take into account that these should be installed with the stairs assembled, for its later installation.
 Connect the earth cable (connected to the metal bar or spike - page 28) to screw (T) of the stairs,
 that has the ($\frac{T}{\perp}$) mark.

DK **Installation af stige:**
 Følg instruktionen for at installere stigen
 Byg et lille fundament, som stigens plastdele kan indstøbes i.
 Tag i betragtning, at de skal installeres, efter at stigen er samlet, så den senere kan monteres.
 Tilslut jordkablet (forbundet til metalstangen - se side 28) til skruen (T) på stigen med mærket ($\frac{T}{\perp}$).

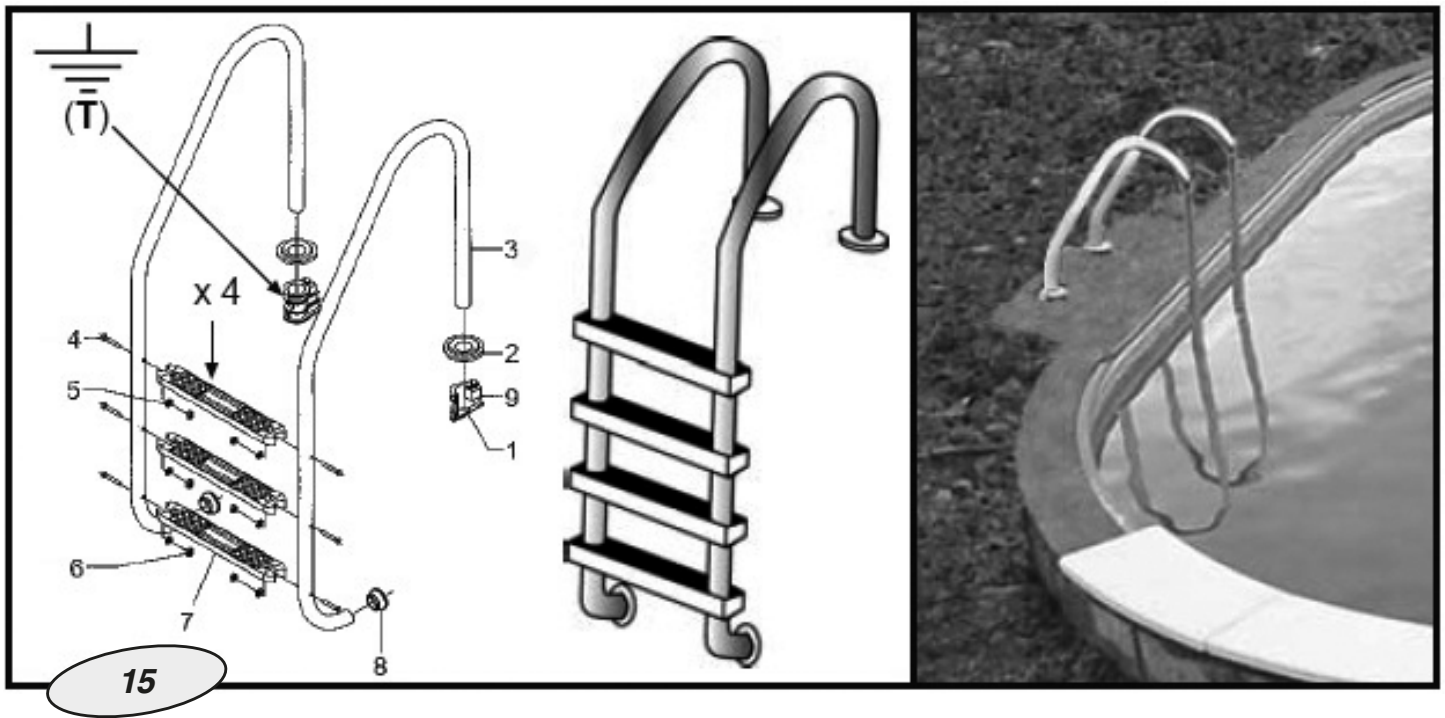

FI

Tikkaiden asentaminen:

Seuraa ohjeita tikkaiden asentamisesta

Rakenna pieni perustus tikkaiden muoviosien kiinnittämiseksi.

Ota huomioon, että perustus on asennettava portaiden asentamisen jälkeen.

Liitä maakaapeli (kytketty metallitankoon tai -piikkiin - sivu 28) portaiden ruuviin (T), jossa on ($\frac{1}{\text{T}}$)-merkki.

NO

Montere trappene:

Følg instruksjonene for montering av trappene

Bygg et lite fundament til trappens plastdeler.

Ta hensyn til at disse skal monteres når trappene er montert, altså senere.

Koble jordingskabelen (koblet til metallstangen – side 28) til skruer (T) på trappen som er merket med ($\frac{1}{\text{T}}$).

SE

Installera stegen:

Följ anvisningarna för att installera stegen

Bygg upp en liten grund för stegens plastdelar.

Beakta att dessa bör installeras med stegen monterad, för den efterföljande installationen av denna.

Anslut jordkabeln (ansluten till metallregeln eller piggen-sidan 28) till skruven (T) för stegen, märkt med ($\frac{1}{\text{T}}$).



INSTRUCTIONS

INSTRUKTIONER
OHJEET
INSTRUKSJONER

- EN** MAINTENANCE AND USE
- DK** VEDLIGEHOELSE OG BRUG
- FI** KUNNOSSAPITO JA KÄYTTÖ
- NO** VEDLIKEHOLD OG BRUK
- SE** UNDERHÅLL OCH ANVÄNDNING

PART
DEL
OSA

5

MAINTENANCE AND USE :

EN

- When your pool reaches the end of its useful life, it should be disassembled; the different materials (plastic and steel) should be separated and taken to the disposal point indicated by local authorities.
- Check every pool screws, the corrosion points possible and check the liner is clean before filling the pool.
 - The pool water level has always to be hold in a minimum of 15 cm from the pool superior edge. Do not leave the pool without any water.
 - Clean regularly the P.V.C liner and the water level mark with non-abrasive products. Regularly clean the fold joining the bottom to the side of the liner, as it is an area where dirt accumulates. If you do by accident a small hole in the liner, you can repair it thanks to our rubber patches AR202 and V12.
 - Do not jump or walk on the superior edge of the pool.
 - You have to use the ladder exclusively to go in or to go out of the pool. (Remove it after use)
 - The isothermic covers (for the summer) protect your pool from insects, dust, leaves, ... and avoid to loose the water temperature. Do always set it in order the bubbles are in contact with the water.
 - **Chemical measures** : Please read carefully the chemical product manufacturer instructions. WARNING: Keep chemical products in a clean, dry and out of children place.
 - Important** : Every products used have to be compatible with the P.V.C liner.
 - **First filling** : Analyse the water pH and chlorine (Cl) and adjust them to the optimal levels : pH : 7,2 – 7,6 ; Chlorine : 0,5 – 2 ppm.
 - **Chlorine treatments** : Consist in increasing the chlorine level until approximately 20ppm to eliminate germs and seaweeds. This process has to be done only when the pool water comes from rivers or ponds, ... or if it stayed a long time without any treatments.
 - **Checking** : Check at least once a week the chlorine levels (Use a chlorine and pH analyser). In the same way, we advise to add an algicide to prevent seaweeds appearance.
 - **Warning** : **Never** have a swim before the chlorine level stabilization. Make sure the pool water level is correct.
 - Do always use a floating dispenser for the chemical product (tablets) dissolution. The chemical product measuring out has to be done in accordance with : Your pool water volume, the bathe frequency, the climatic conditions, the water temperature and the location. Do always move the water and wait for the chemical product dissolution before adding another one. Wait approximately 12 hours between any pH, chlorine or algicide adjustment using the filter system.
 - **Mechanical measures** : Check the filter, the skimmer, the valves and the pipes are well connected to the pool. Switch on the filter system once a day in to insure a complete water volume renewal and **never** do it when somebody is in the pool (see filter manual). Do consider high water temperature will involved more time for the filtering. Theoretic filtering time = Water volume / Filter system discharge (generally 8h/day with water temperature of 21°C). (Ideal : 2h in the morning – 4h around midday – 2h in the afternoon). **PLEASE RESPECT THE CONTINUOUS WORKING PERIOD INDICATED IN THE FILTER MANUALS**
 - **Bottom cleaner for exhaustion (manual or automatic)** : **Only for pools with skimmer**. Connect an hose extremity to the brush head and immerse it into the water to make it fill in. Connect the other pipe extremity to the exhaustion adapter (TA) and place it above the skimmer basket. Switch on the filter in the FILTER position and begin to clean the bottom. Pay special attention to areas with folds where dirt accumulates.
 - **Bottom cleaner Ventury style** : Connect a garden hose to the bottom cleaner join and introduce it into the pool. Open the tap until a normal pressure to make the water flow out against the bottom of the pool, producing in that way an ascendant stream which leave the dirt into the filter (bag) which is adjust on the bottom cleaner.

PROBLEMS	CAUSES	SOLUTIONS
Cloudy water	Filters deficiency PH too high Organic residues excess	Put back some clean water in the pool, add into the dispenser a flocculant in tablets. Realise a chlorine treatment
Green water	Seaweeds and mildew formation	Brush carefully the bottom and the steel walls of the pool Analyse the pH and adjust it Realise a chlorine treatment
Brown water	Iron or manganese presence	Analyse the pH and adjust it Realise a chlorine treatment Add an algicide and a flocculant
Skin and eyes Irritation. Bad smells	Unbalanced pH. Organic residues excess	Replace the pool water

WATER CONTROL IMPORTANCE : It's important to do this controls to insure a water quality and the bather security, to prevent infection, intoxication problems, ... due to a bad state of water.

VEDLIGEHOLDELSE OG BRUG:

DK

- Når din pool når enden af sin levetid, skal den skilles ad og de forskellige materialer (plast og stål) separeres og afleveres på en genbrugsstation ifølge kommunens anvisninger.
- Kontrollér samtlige skruer i poolen og andre steder, hvor der er mulighed for rust, og at dugen er ren, før poolen fyldes.
 - Vandstanden i poolen skal altid være mindst 15 cm fra poolens overkant. Poolen må ikke stå tom.
 - PVC-dugen og vandstandsindikatoren skal rengøres regelmæssigt med ikke-slibende rengøringsmidler. Folden, hvor bunden møder sidestykket, skal rengøres regelmæssigt, da det er et område, hvor snavs ophobes. Hvis du ved et uheld får lavet et lille hul i dugen, kan du reparere det ved hjælp af vores gummilapper AR202 og V12.
 - Du må ikke hoppe eller gå på poolens overkant.
 - Du må udelukkende gå op i og ud af poolen ved hjælp af stigen. (Fjern den efter brug).
 - Termodækken (bruges om sommeren til at beskytte poolen mod insekter, støv og blade og for at undgå at miste varmen i vandet). Skal altid anbringes, så boblerne er i kontakt med vandet.
 - **Kemiske foranstaltninger**: Læs anvisningerne vedr. det kemiske produkt omhyggeligt. ADVARSEL: Opbevar kemiske produkter på et rent, tørt sted og utilgængeligt for børn.
Vigtigt: Alle produkter skal være kompatible med PVC-dugen.
 - Første opfyldning: Analyser vandets pH og klorindhold (Cl), og tilpas dem til de optimale værdier: pH: 7,2 - 7,6, klor: 0,5 - 2 ppm.
 - Klorbehandlinger: Udføres ved at forøge klorindholdet til ca. 20 ppm for at fjerne bakterier og alger. Denne proces skal kun gennemføres, når vandet i poolen stammer fra åer eller søer, eller hvis det har stået for længe uden at blive behandlet.
 - Kontrol: Kontrollér klorniveauet mindst en gang om ugen (brug en klor- og pH-tester). Ligeledes anbefaler vi at tilsætte et algebekæmpelsesmiddel for at forhindre algevækst.
 - Advarsel: Der må ikke bades i poolen, før klorniveauet har stabiliseret sig. Sørg for, at vandstanden i poolen er korrekt.
 - Brug altid en flydende dispenser til at opløse de kemiske produkter (tabletter) med. Afmålingen af det kemiske produkt skal ske i overensstemmelse med: Mængden af vand i poolen, hvor hyppigt der bades i poolen, klimaforholdene, vandtemperaturen og placering. Vandet skal være i bevægelse. Vent på, at det kemiske produkt er blevet opløst, før du tilsætter et andet. Vent ca. 12 timer fra justering af pH, klorindhold eller indhold af algebekæmpelsesmiddel, før filtersystemet startes.
 - **Mekaniske foranstaltninger**: Kontrollér, at filteret, afløbet, ventilerne og slangerne er ordentligt forbundet til poolen. Tænd filtersystemet en gang om dagen for at sikre, at hele vandmængden er blevet filtreret. Tænd aldrig filtersystemet, når der er nogen i poolen (se filtersystemets manual). Husk, at høj vandtemperatur betyder, at det tager længere tid at filtrere vandet. Teoretisk filtreringstid = vandmængde/udløb fra filtersystemet generelt 8 t/dag ved en vandtemperatur på 21 °C/ideelt: 2 timer om morgenen - 4 timer omkring middag - 2 timer om eftermiddagen. **OVERHOLD DEN UAFBRUDTE DRIFTSPERIODE, DER FREMGÅR AF FILTERSYSTEMETS MANUAL**
 - Bundsuger til afløbstilslutning (manuel eller automatisk): Kun til pools med afløb. Tilslut en slange til børstehovedet, og sænk den ned i vandet for at fylde den. Tilslut den anden ende af slangen til afløbsadapteren (TA), og anbring den over afløbskurven. Tænd for filteret, og begynd at rengøre bunden. Vær særlig opmærksom på områder med folder, hvor snavs ophobes.
 - Bundsuger af venturi-typen: Tilslut en haveslange til bundsugeren, og sænk den ned i poolen. Åbn vandhanen, indtil vandtrykket får vandet til at strømme ud mod poolens bund. Derved produceres opadstigende strøm, som fører snavs op i bundsugerens filter (pose).

PROBLEM	ÅRSAG	LØSNING
Uklart vand.	Fejl i filteret. For høj pH. For mange organiske rester i vandet.	Hæld noget rent vand i poolen. Put flokkuleringsmiddel i dispenserens. Gennemfør en klorbehandling.
Grønt vand.	Alge- og mugvækst.	Børst forsigtigt poolens bund og stålvægge. Analyser pH-værdien, og juster den. Gennemfør en klorbehandling.
Brunt vand.	Jern eller mangan i vandet.	Analyser pH-værdien, og juster den. Gennemfør en klorbehandling. Tilsæt algebekæmpelsesmiddel og flokkuleringsmiddel.
Irritation af hud og øjne. Dårlig lugt.	Dårlig pH-balance. For mange organiske rester i vandet.	Udskift bassin vandet.

DET ER VIGTIGT AT KONTROLLERE VANDET: Det er vigtigt at udføre denne kontrol for at sikre vandets kvalitet og sikkerheden for de badende, herunder forhindre infektioner og forgiftning.

HUOLTO JA KÄYTTÖ:

FI

Kun allas sen käyttöön lopussa, se on purettava; eri materiaalit (muovi ja teräs) on erotettava toisistaan ja toimitettava hävitettäväksi paikallisviranomaisten ilmoittamalla tavalla.

-Tarkista kaikki allasruuvit ja mahdolliset korroosio pisteet ja että allaspussi on puhdas ennen altaan täyttöä.

-Altaan vedenkorkeuden on aina oltava vähintään 15 cm: n allas pääreunasta. Älä jätä allasta ilman vettä.

-Puhdistaa säännöllisesti allaspussi ja veden täyttömerkki hankaamattomalla tuotteella. Puhdistaa säännöllisesti allaspussin pohjan liitossauma, koska sinne liika kerääntyy. Jos teet vahingossa pienen reiän allaspussiin, voit korjata sen kumipaikkojen AR202 ja VI2 ansiosta .

-Älä hyppää tai kävellä altaan pääreunan päällä.

-Käytä vain tikkaita altaaseen menemiseen ja sieltä nousemiseen. (Poista ne käytön jälkeen)

-Isotermiset peitteet (suojaavat kesällä allasta hyönteisiltä, pölyltä, lehdistä ja lämpöhukalta. Sijoita aina paikka niin, että kuplat päätyvät veteen.

-Kemialliset toimenpiteet: Lue huolellisesti kemikaalin valmistajan ohjeet. VAROITUS: Pidä kemikaalit puhtaassa ja kuivassa paikassa pois lasten ulottuvilta. TÄRKEÄÄ: Jokaisen tuotteen on oltava yhteensopiva PVC-allaspussin kanssa.

-Ensimmäinen täyttö: Analysoi veden pH ja kloori (Cl) ja säädä ne optimaaliselle tasolle: pH: 7,2 - 7,6; Kloori: 0,5 - 2 ppm.

-Kloorihoidot: Lisää kloori noin 20 ppm:n tasolle bakteereiden ja merilevän poistamiseksi. Tämä käsittely on tehtävä vain, kun altaan vesi on peräisin joesta tai lammikoista, ... tai jos se on ollut kauan hoitamatta.

-Tarkastus: Tarkasta vähintään kerran viikossa klooritasot (käytä kloori- ja pH-analysaattoria). Samalla tavalla suosittelemme levätorjunta-ainetta merilevien estämiseksi.

- Varoitus: Älä koskaan ui ennen klooritason vakautumista. Varmista, että altaan vedenkorkeus on oikea.

Käytä aina kelluvaa annostelijaa kemiallisten tuotteiden (tablettien) liuottamiseen. Kemikaalien annostus perustuu: Altaan vesimäärään, altaan käyttömäärään, ilmasto-olosuhteisiin, vedenlämpötilaan ja sijaintiin. Sekoita vesi aina ja odota, että kemiallinen tuote on liennut ennen seuraavan lisäämistä. Odota noin 12 tuntia pH:n, kloorin tai levätorjunta-aineen säätämisen välillä, kun käytössä on suodatinjärjestelmä.

-Mekaaniset toimenpiteet: Tarkista suodattimen, ylivuotoaukon, venttiileiden ja putkien liitännät altaaseen. Kytke suodatinjärjestelmä käyttöön kerran päivässä, jotta veden kiertäminen on varmaa. Älä tee sitä koskaan silloin, kun altaassa on ihmisiä (ks. suodattimen ohjeet). Ota huomioon, että lämpimän veden suodatus vaatii enemmän aikaa. Teoreettinen suodatus aika = veden määrä/suodatinjärjestelmän kierto yleensä 8 t/päivä veden lämpötila 21 °C)/lhanteellinen: 2 t aamulla - 4 t keskipäivän aikaan - 2 t iltapäivällä). NOUDATA JATKUVASSA SUODATUKSESSA SUODATTIMEN KÄSIKIRJAN OHJEITA

-Pohjaimuri poistamiseen (manuaalinen tai automaattinen): Vain ylivuotoaukolla varustettuihin altaisiin. Liitä letkun päähän harja, ja upota se veteen, täyttämistä varten. Liitä putken pää poistosovittimeen (TA) ja aseta se ylivuotoaukon korin päälle. Kytke suodatin FILTER-asentoon ja ala puhdistaa pohjaa. Kiinnitä erityistä huomiota alueisiin, joihin liika kerääntyy.

-Pohjaimuri, Ventury-tyyppi: Liitä puutarhaletku puhdistimen pohjaan ja vie laite uima-altaaseen. Avaa vesihana kunnes normaali vesi virtaa normaalipaineella ja tuottaa näin uima-altaan pohjasta nousevan virtauksen, joka jättää lian suodattimeen (pussiin) pohjaimurissa.

ONGELMA	SYY	RATKAISU
Samea vesi.	Suodattimen pH-vaje liian korkea Liikaa jätetuotteita.	Lisää puhdasta vettä, laita altaaseen annostelija, jossa on flokkulointitabletteja. Tee kloorikäsittely
Vihreä vesi.	Merilevien ja homeiden muodostuminen.	Harjaa altaan pohja ja teräseinät huolellisesti. Analysoi pH ja säädä se. Tee kloorikäsittely.
Ruskea vesi.	Raudan tai mangaanin läsnäolo.	Analysoi pH ja säädä se, tee kloorikäsittely. Lisää levätorjunta-ainetta ja flokkulantia.
Iho- ja silmä-ärsytystä. Hajuhaitat.	pH-epätasapaino. Orgaanisia jäämiä liikaa.	Vaihda allasvesi.

VEDEN VALVONNAN TÄRKEYS: On tärkeää tehdä nämä tarkastukset vedenlaadun varmistamiseksi ja käyttäjien turvallisuuden vuoksi infektioiden ja myrkytysongelmien välttämiseksi.

VEDLIKEHOLD OG BRUK:

NO

Når bassenget ikke lenger skal brukes, må det demonteres. De ulike materialene (plast og stål) skal leveres separat til miljøstasjonen, i samsvar med lokale regler.

– Kontroller alle skruer og korrosjonspunkter, og kontroller at duken er hel før du fyller bassenget.

– Vannstanden i bassenget skal alltid være minimum 15 cm fra bassengkanten. Ikke la bassenget stå uten vann.

– Rengjør PVC-duken og vannivåmerket regelmessig ved hjelp av et ikke-slipende produkt. Du må regelmessig rengjøre dukens bunnskjøt, siden smuss samler seg der. Hvis du stikker et lite hull i duken, kan det repareres med gummilappene AR202 og VI2.

– Ikke hopp eller gå på bassengkanten.

– Bruk stigen når du skal inn og ut av bassenget. (Fjern den etter bruk.)

– Trekkene (for å beskytte bassenget mot insekter, støv og løv, og for å unngå at temperaturen i vannet faller. Må alltid plasseres slik at boblene er i kontakt med vannet.

– **Kjemiske tiltak:** Les instruksjonene fra kjemikalieprodusenten. ADVARSEL: Kjemiske produkter skal oppbevares på et rent og tørt sted, utilgjengelig for barn. Viktig: Alle produkter må være kompatible med PVC-duken.

– Første fylling: Analyser vannets pH- og klornivå (Cl), og juster dem til de optimale nivåene: pH: 7,2–7,6, klor: 0,5–2 ppm.

– Klorbehandlinger: Består av å øke klornivået til rundt 20 ppm for å fjerne bakterier og tang. Denne prosessen skal kun gjøres når vannet kommer fra elver og bekker, eller hvis bassenget står lenge uten behandling.

– Kontroll: Klornivået skal kontrolleres minst en gang i uken (ved hjelp av klor- og pH-analyse). Vi anbefaler også at man bruker alge fjerner for å forebygge tang.

– Advarsel: Du må aldri svømme før klornivået har stabilisert seg. Påse at vannivået er riktig.

Bruk en flytende dispenser for kjemiske produkter (tabletter). Utmålingen av kjemiske produkter skal gjøres i samsvar med: Bassengets vannvolum, hvor hyppig det brukes, klimaet, vanntemperaturen og plasseringen. Sørg for sirkulasjon og vent til det kjemiske produktet har løst seg opp før du tilsetter et nytt. Vent i rundt 12 timer mellom hver pH-, klor- eller algejustering ved hjelp av filtersystemet.

– **Mekaniske tiltak:** Kontroller at filteret, skimmeren, ventilene og rørene sitter godt fast til bassenget. Start filtersystemet en gang om dagen for å fornye vannet. Filtersystemet skal aldri slås på hvis det er noen i bassenget (se bruksanvisningen for filteret). Husk at høy vanntemperatur fører til at filtreringen tar mer tid .

Teoretisk filtreringstid = vannvolum / filtersystemets drift, normalt 8 timer per dag ved vanntemperatur på 21 °C), / ideelt: 2 timer om morgenen – 4 timer rundt lunsj – 2 timer om ettermiddagen). OVERHOLD ARBEIDSPERIODEN SOM ER INDIKERT I BRUKSANVISNINGEN FOR FILTERET

– Bunnrensere (manuelt eller automatisk): Kun for basseng med skimmer. Koble til en slange til børstehodet, og senk det ned i vannet. Koble den andre enden av slangen til adapteren (TA), og plasser den over skimmerkurven. Slå på filteret, og rengjør bunnen. Vær spesielt oppmerksom på områder med skjoter hvor smuss samler seg.

– Bunnrengjøring Ventury-stil: Koble en hageslange til bunnrenseren, og legg den i bassenget. Åpne kranen til normalt trykk for å la vannet renne ut mot bunnen av bassenget, slik at smusset havner i filteret (posen), som er justert på bunnrenseren.

PROBLEMER	ÅRSAKER	LØSNINGER
Uklart vann.	Filteret fungerer ikke For høy pH-verdi Eller for mange rester i vannet.	Tilfør rent vann til bassenget, bruk flokkuleringstabletter. Gjennomfør en klorbehandling.
Grønt vann.	Alger og mugg.	Børst forsiktig av bassengets bunn og stålvegger. Analyser pH-verdien, og juster den. Gjennomfør en klorbehandling.
Brun vann.	Jern eller mangan i vannet.	Analyser pH-verdien, og juster den. Gjennomfør en klorbehandling. Bruk algemiddel og flokkuleringmiddel.
Irritert hud og øyne. Vond lukt.	Ubalansert pH-nivå. For mange organiske rester.	Skift vannet i bassenget.

VIKTIGHETEN AV VANNKONTROLL: Det er viktig å gjennomføre denne kontrollen for å sikre vannkvaliteten og sikkerheten for den som bader, for å forebygge infeksjoner og forgiftning.

UNDERHÅLL OCH ANVÄNDNING:

SE När din pool har tjänat ut bör den demonteras; de olika materialen (plast och stål) bör separeras och lämnas in på en miljöstation anvisad av de lokala myndigheterna

- Kontrollera att alla poolskruvar, möjliga korrosionspunkter och linern är rena innan du fyller poolen.
- Poolens vattennivå ska alltid vara minst 15 cm från poolens överkant. Poolen ska aldrig vara tom på vatten.
- Rengör PVC-linern regelbundet och vattennivåmarkören med icke-nötande produkter. Rengör regelbundet vecket mellan botten och linerns sidor, eftersom det är ett område där smuts ackumuleras. Om du av misstag skulle göra ett litet hål i linern kan du reparera det med våra gummilappar AR202 och V12.
- Hoppa eller gå inte på poolkanten.
- Använd bara stegen för att ta gå i eller gå upp ur poolen. (Ta bort den efter användning)
- De isotermiska poolskyddena (på sommaren skyddar den din pool mot insekter, damm, löv, och förhindrar att vattentemperaturen sjunker genom att värmen dunstar. Placera dem alltid så att bubblorna är i kontakt med vattnet.

- **Kemiska åtgärder:** Vänligen läs noggrant instruktionerna från respektive kemikalietillverkare. VARNING! Förvara kemiska produkter i en ren, torr plats och där de är utom räckhåll för barn.

Viktigt! Alla produkter som används måste vara förenliga med PVC-linern.

- Första påfyllningen: Analysera vattnets pH-nivå och klorhalt (Cl) och anpassa nivåerna till de optimala nivåerna: pH: 7,2 - 7,6; Klor: 0,5 - 2 ppm.

- Klorbehandlingar: Består av att klorhalten höjs upp till cirka 20 ppm för att eliminera bakterier och alger. Denna process är endast nödvändig när poolvattnet kommer från floder eller dammar,... eller om vattnet i poolen har stått en längre tid utan någon behandling.

- Kontroll: Kontrollera klornivåerna minst en gång i veckan (använd en klor- och pH-analysator). På samma sätt rekommenderar vi att du tillsätter en algicid för att förhindra att det bildas alger.

- Varning! Bada aldrig i poolen innan klorhalten har stabiliserats. Kontrollera att vattennivån i poolen är korrekt.

Använd alltid en flytande dispenser för att lösa upp den kemiska produkten (tabletter). Doseringen av den kemiska produkten måste göras i enlighet med: Din pool vattenvolym, badfrekvensen, klimatförhållandena, vattentemperaturen och platsen. Rör alltid om i vattnet och vänta tills den kemiska produkten har lösts upp innan du tillsätter ytterligare. Vänta ungefär 12 timmar mellan varje pH, klor eller algicidjustering via filtersystemet.

- **Mekaniska åtgärder:** Kontrollera att filtret, skimmern, ventilerna och rören är ordentligt anslutna till poolen. Slå på filtersystemet dagligen för att se till att allt vatten förnyas men slå aldrig på det samtidigt som någon badar i poolen (se filtermanualen). Tänk på att hög vattentemperatur gör att filtreringen tar längre tid. Teoretisk filtreringstid = vattenvolym/filtersystemets reningskapacitet generellt 8 h/dag vid en vattentemperatur på 21 °C/idealiskt: 2 h på morgonen - 4 h runt middagstid - 2 h på eftermiddagen). VÄNLIGEN FÖLJ ANVISNINGARNA FÖR KONTINUERLIG DRIFT SOM ANGES I FILTERMANUALERNA

-Bottenrenare för utloppet (manuell eller automatisk): Endast för pooler med skimmer. Anslut en slangände till borsthuvudet och sänk ner slangen i vattnet för att fylla det. Anslut den andra röränden till utloppsadaptern (TA) och placera den ovanför skimmerkorgen. Slå på filtret i positionen FILTER och börja rengöra botten. Var extra noggrann i områden med veck där smutsen ackumuleras.

-Bottenrenare modell Ventury: Anslut en trädgårdsslang till bottenrenarkopplingen och sänk ner slangen i poolen. Öppna kranen tills trycket är normalt så att vattnet rinner ut mot botten av poolen och därigenom producerar en stigande ström som gör att eventuell smuts fångas i filtret (väska) som justeras på bottenrenaren.

PROBLEM	ORSAKER	LÖSNINGAR
Grumligt vatten.	Filtret defekt PH-värdet för högt Eller mycket rester.	Fyll på med rent vatten i poolen, lägg i flockningsmedel i dispensern (tabletter). Gör en
Grönt vatten.	Alger och mögel har bildats.	Borsta försiktigt på poolens botten och poolens stålväggar. Analysera pH-värdet och justera. Gör en klorbehandling.
Brunt vatten.	Närvaro av järn eller mangan.	Analysera pH-värdet och justera det Gör en klorbehandling. Tillsätt en algicid och ett flockningsmedel.
Hud- och ögonirritation. Dålig lukt	Obalanserad pH. Överskott av organiska restprodukter	Byt ut poolvattnet

VIKTEN AV ATT KONTROLLERA VATTENKVALITETEN: Det är viktigt att göra denna kontroll för att försäkra en tillräcklig vattenkvalitet och säkerställa de badandes säkerhet, för att förhindra infektion, förgiftningsproblem.

EN RESPECT THE ENVIRONMENT
DO NOT TAKE APART THE POOL UNLESS IT IS STRICTLY NECESSARY. IF YOU DO SO, PLEASE REUSE THE WATER. WATER IS A SCARCE GOOD.

DK TAG HENSYN TIL MILJØET
ADSKIL IKKE POOLEN, MEDMINDRE DET ER STRENGT NØDVENDIGT. HVIS DU GØR DET, BØR DU GENBRUGE VANDET. VAND ER EN KNAP RESSOURCE.

FI ÄLÄ PURA ALLASTA, ELLEI SE OLE EHDOTTOMAN VÄLTTÄMÄTÖNTÄ. JOS TEET NIIN, OHJAA VESI KIERRÄTYKSEEN. VESI ON ARVOKAS LUONNONVARA.

NO RESPEKTER MILJØET
IKKE DEMONTER BASSENGET MED MINDRE DET ER HELT NØDVENDIG. HVIS DU GJØR DET, MÅ DU BRUKE VANNET PÅ NYTT. VANN ER EN VIKTIG NATURRESSURS.

SE RESPEKTERA MILJÖN
TA INTE ISÅR POOLEN OM DET INTE ÄR ABSOLUT NÖDVÄNDIGT. OM DU GÖR DET, VÄNLIGEN ÅTERANVÄND VATTNET. VATTEN ÄR EN BRISTVARA.

INSTRUCTIONS

INSTRUKTIONER
OHJEET
INSTRUKSJONER

- EN** WINTERING
- DK** VINTERKLARGØRING
- FI** TALVISÄILYTYS
- NO** OVERVINTRING
- SE** ÖVERVINTRING

PART
DEL
OSA

5

WINTER-SEASON

EN

- 1°-Clean the liner bottom and sides with a non-abrasive product
 - 2°-Treat the water with a chemical product for wintering. We recommend using LIQUID WINTERISER instead of floats with solid product to avoid discolouring the liner.
 - 3°-Leave the pool full of water considering :
 - a) For pools with skimmer and refilling pipe, reduce the water level 5 cm underneath the skimmer and close the refilling pipe with the screw tap which is included with the filter
 - b) For pools with exhaustion and refilling pipes, reduce the water level 20 cm from the superior edge of the pool and close the pipes using the screw system incorporated
 - 4°- Disconnect the pipes. Do not dismount the skimmer and the refilling and exhaustion pipes
 - 5°- Protect the pool with a winter cover, and put a floating element between the cover and the water, in order to protect it from frost.
 - 6°-Filter : Disconnect it from the pool. Clean it, empty the sand or remove the cartridge, dry it and keep it in a covered and sheltered from dampness place
 - 7°- Accessories : Remove every accessories (ladder, alarm, spotlight, pole ...), rinse them with soft water and tidy them away
- TO RUN THE POOL AGAIN** Remove the winter cover, install the filter, change at least 1/3 of water and realize a chlorine treatment. Switch on the filter for at least 8 hours in an uninterrupted way, respecting the continuous working period indicated in the filter manuals.

VINTERSÆSONEN

DK

- 1) Rengør dugens bund og sider med et ikke-slibende produkt.
 - 2) Behandl vandet med et kemisk produkt til overvintring. Vi anbefaler FLYDENDE VINTERMIDDEL i stedet for flydere med produkter i fast form for at undgå misfarvning af dugen.
 - 3) Lad poolen forblive fyldt med vand. Tag følgende i betragtning:
 - a) Pools med afløb og genopfyldningsslange: Sænk vandstanden til 5 cm under afløbet, og luk genopfyldningsslangen med hanen, der er en del af filteret.
 - b) Pools med tømningss- og genopfyldningslange: Sænk vandstanden til 20 cm under poolens overkant, og luk slangerne ved hjælp af det indbyggede skruesystem.
 - 4) Afkobl slangerne. Afløbet, genopfyldnings- og tømningsslanger må ikke afmonteres.
 - 5) Beskyt poolen med vinterdækken, og anbring et flydende element mellem dækkenet og vandet for at beskytte det mod frost.
 - 6) Filter: Afkobl det fra poolen. Rengør det, tøm det for sand, eller fjern patronen, tør det, og opbevar det overdækket og beskyttet mod fugt.
 - 7) Tilbehør: Fjern alt tilbehør (stige, alarm, lamper, stang ...), skyl dem med ferskvand, og stil det væk.
- IBRUGTAGNING AF POOLEN EFTER VINTEREN:** Fjern vinterdækkenet, installer filteret, udskift mindst 1/3 af vandet, og gennemfør en klorbehandling. Lad filteret køre uafbrudt i mindst 8 timer. Overhold den uafbrudte driftsperiode, der er angivet i filterets manual.

TALVIKAUSI

FI

1 ° - Puhdista allaspussin pohja ja reunat hankaamattomalla tuotteella

2° - Käsittele vesi talvikauden kemiallisilla tuotteilla. Suosittelemme nestemäistä LIQUID WINTERISERia kiinteiden kelluvien tuotteiden sijaan; sillä ehkäistään tahrojen syntyminen.

3° - Jätä allas täyteen vettä. Ota huomioon:

a) Jos altaassa on ylivuotoaukko ja täyttöputki, alenna vedenpintaa 5 cm ja sulje täyttöputken hana suodattimesta.

b) Jos altaassa on poisto- ja täyttöputket, alenna vedenpinta 20 cm:n päähän altaan pääreunasta. Sulje putket mukana toimitetulla ruuvijärjestelmällä

4 ° - Irrota putkiliitokset. Älä pura ylivuotoaukon, täyttöletkun tai poistoletkun liitäntöjä

5 ° - Suojaa allas talvikannella ja laita kelluvia kappaleita veden ja peitteen väliin jäätyksen estämiseksi.

6° - Suodatin: Irrota se altaasta. Puhdista, tyhjennä hiekka tai poista kasetti, kuivaa ja säilytä katetussa tilassa, suojassa kosteudelta

7° - Tarvikkeet: Poista kaikki tarvikkeet (tikkaat, hälytys, valot...), huuhtelee ne puhtaassa vedessä, pyyhi ja siirrä säilytykseen

ALTAAN KÄNNISTÄMINEN UDELLEEN Poista talvikansi, asenna suodatin, vaihda vähintään 1/3 vedestä ja tee kloorikäsitteily. Kytke jatkuva suodatus vähintään 8 tunniksi, noudata kuitenkin suodatinkäsikirjojen ohjeita.

VINTERSESONGEN

NO

1 – Rengjør bunnduken og sidene med et ikke-slipende produkt

2 – Vannet må behandles med et kjemisk produkt for overvintring. Vi anbefaler LIQUID WINTERISER istedenfor solid produkt for å unngå at duken misfarges.

3 – La vannet stå med vann, under følgende forutsetninger:

a) For basseng med skimmer og påfyllingsrør må vannivået reduseres til 5 cm nedenfor skimmeren. Steng påfyllingsrøret ved hjelp av kranen som leveres med filteret.

b) For basseng med tømme- og påfyllingsrør reduseres vannivået til 20 cm fra bassengkanten, og rørene stenges ved hjelp av skruesystemet som medfølger.

4 – Koble fra rørene. Ikke demonter skimmeren og påfyllings- og tapperørene.

5 – Beskytt bassenget med et vintertrekk, og legg et flyteelement mellom trekket og vannet for å unngå frost.

6 – Filter: Koble det fra bassenget. Rengjør det, tøm ut sanden eller fjern patronen, tørk det og oppbevar det på et tørt og sikkert sted.

7 – Tilbehør: Fjern alt tilbehør (stige, alarm, lamper, stang og så videre), skyll dem i vann og legg dem bort.

BRUKE BASSENGET IGJEN Fjern vintertrekket, monter filteret, bytt ut minst 1/3 av vannet og gjennomfør en klorbehandling. Kjør filtersystemet i minst 8 timer, ta hensyn til arbeidsperioden som er angitt i bruksanvisningen for filteret.

VINTERSÄSONGEN

SE

1 ° - Rengör linerns botten och sidor med en icke-slipande produkt

2° - Behandla vattnet med en kemisk produkt för övervintring. Vi rekommenderar att du använder LIQUID WINTERISER i stället för flöten med solid produkt för att undvika missfärgning av linern.

3° - Se till att poolen är fylld med vatten eftersom:

(a) för pooler med skimmer och påfyllningsrör, minska vattennivån till 5 cm under skimmern och stäng påfyllningsrøret med kranen som medföljer filtret

(b) för pooler med utlopp och påfyllningsrör, minska vattennivån 20 cm från den översta kanten på poolen och stäng røren med hjälp av det integrerade skruesystemet

4 ° - Koppla från røren. Demontera inte skimmern och påfyllnings- och utloppsrøren

5 ° - Skydda poolen med ett vinterskydd och placera ett flytande element mellan locket och vattnet för att skydda det från frost.

6° - Filter: Koppla bort det från poolen. Rengöra det, tøm ut sanden eller ta bort patronen, torka den och förvara den övertäckt och skyddad från fukt

7° - Tillbehør: Ta bort alla tillbehør (stege, larm, spotlight, stång...), skölj dem med mjukt vatten och lägg undan dem för förvaring

FÖR ATT BÖRJA ANVÄNDA POOLEN IGEN Ta bort vinterskyddet, installera filtret, byt ut minst 1/3 av vattnet och gör en klorbehandling. Slå på filtret och låt det vara igång i minst 8 timmar i sträck. Följ drifttiderna som anges i filtermanualerna.

INSTRUCTIONS

**INSTRUKTIONER
OHJEET
INSTRUKSJONER**

EN ACCESSORIES

DK TILBEHØR

FI LISÄVARUSTEET

NO TILBEHØR

SE TILLBEHÖR

**PART
DEL
OSA**

6

Cleaners / Rengøringsmidler / Puhdistimet / Rengjøringsmidler Rengöringsmedel



Heat pumps / Varmepumper / Lämpöpumpput / Varmepumper Värmepumpar



max.		W	W	COP	Potencia Power Puisance Potenza		
12.000 l	3.000 l/h	3.800 W	760 W	5	1 HP/CV	51 dB	BXL pack 1
16.000 l	3.000 l/h	4.500 W	900 W	5	1,2 HP/CV	51 dB	BXL pack 1
28.000 l	6.000 l/h	9.000 W	1.900 W	5	2,5 HP/CV	55 dB	BXL pack 1
38.000 l	6.000 l/h	12.500 W	2.500 W	5	3,3 HP/CV	55 dB	BXL pack 1
50.000 l	12.000 l/h	21.000 W	4.290 W	5	5,8 HP/CV	57 dB	BXL pack 1

Temperatura ambiental de 16°C. temperatura del agua 20°C v humedad del 70%. 16°C at room temoaraature. 20°C water temoaraature and 70% humidity.

Heating systems / Varmesystemer / Lämmitysjärjestelmät Varmesystemer / Värmesystem

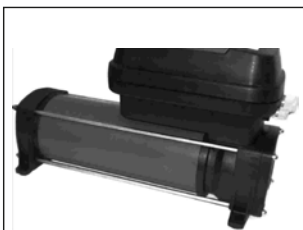

Electrical heat eschanger
Elektrisk varmeveksler
Sähköiset
lämmönvaihtimet
Elektriske varmevekslere
Elektrisk värmeväxlare



Kit Bypass



Solar Pool Water Heating

Solar Heating



DESCRIPCIÓN DESCRIPTION			
Tensión de servicio Tension de service standard	230 V AC, 50 Hz./60 Hz.		
Salida (dc) Sortie (dc)	3.5 A x 2	6 A x 2	3.5 A x 6
Producción (g/h) Production (g/h)	6 - 7	10-12	17-21
Capacidad piscina (m ³) Capacité piscine (m ³) Templado: 16-24°C Tempéré 16-24°C Cálido: +25°C Chaud: +25°C	40 25	60 50	100 80
Detector flujo Décteur flux	Detector gas Décteur gaz		
Rango de salinidad/Temperatura Rang de Salinité / Température	3 12 g./l. / +15 - 40°C		
Electrodos Électrodes	Titanio con recubrimiento AUTO-LIMPIANTE, calidad ESTANDAR Duración estimada: 3.000-5.000 horas (dependiendo de la calidad del agua) Titane avec revêtement AUTO-NETTOYANTE Temps de vie prévu: 3.000-5.000 heures (suivant la qualité de l'eau)		
Control producción Contrôle production	0 - 100 % (5 niveles de producción) 0 - 100 % (5 niveles de producción)		
Inversión polaridad Inversion polarité	Programmable: 2 ^h / 3 horas (jumper en plac de control) + modo test Programmable: 2 ^h / 3 horas (jumper en plaque de contrôle) + mode test		
Protección nivel de sal Protection niveau de sel	Protección automática de producción Protection automatique de production		

⁽¹⁾ Configuración fábrica Valeurs par défaut de fabrication

GRE SALT OPTIMUS



Salt chlorinator for above-ground pools

This system disinfects pool water through the electrolysis. It transforms the sodium chloride (salt) into chlorine ions. Easy to install. Use only 99 % pure salt.

Saltklorinator til overjordiske pools

Dette system desinficerer poolvand ved hjælp af elektrolyse. Det omdanner natriumklorid (salt) til klorioner. Let at installere. Brug kun 99 % rent salt.

Suolaklorinaattori vapaasti sijoitettaviin altaisiin

Tämä järjestelmä puhdistaa altaan veden elektrolyysin avulla. Se muuttaa natriumkloridin (keittosuola) kloori-ioneiksi. Helppo asentaa. Käytä vain 99 % puhdasta suolaa.



GRE SALT BALANCE

Salt chlorinator for basseng over bakken

Dette systemet desinfiserer bassengvannet ved hjelp av elektrolyse. Forvandler natriumklorid (salt) til klorioner. Enkelt å installere. Bruk 99 % rent salt.

Salt-/kloreringsapparat för pooler ovan jord

Detta system desinficerar poolvattnet genom elektrolys. Det förvandlar natriumklorid (salt) till klorjoner. Lätt att installera. Använd endast 99 % ren salt.

FLOOR TAPESTRY

UNDERLAG

LATTIASUOJUS

GULVBELEGG

GOLVVÄV



BOTTOM PROTECTIVE BLANKET BESKYTTELSESTÆPPE TIL BUNDEN POHJAA SUOJAAVA ALUSTA BUNNTEPPE BOTTENSKYDDANDE FILT

BOTTOM PROTECTIVE BESKYTTELSE TIL BUNDEN TTOM-SUOJA TTOM-BESKYTTENDE BOTTENSKYDDANDE

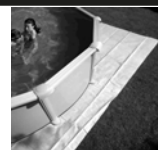

ISOTHERMIC COVERS - TERMODÆKKENER ERISTÄVÄT PEITTEET - ISOTERMISKE TREKK ISOTERMISKA SKYDD

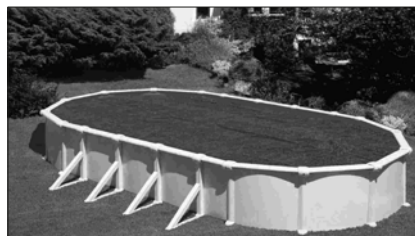
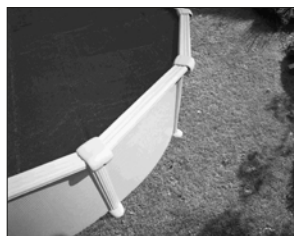

WINTER COVERS - VINTERDÆKKENER TALVIKANNET - VINTERTREKK VINTERSKYDD



COVER ROLLER FOR IN - GROUND POOLS OPRULLER TIL OVENSTÅENDE - KANNENAVAAVA EDELLISEEN TREKKRULL FOR DISSE - SKYDDANDE RULLE FÖR OVANST



SERVICIOS TÉCNICOS EN ESPAÑA

www.gre.es > inicio > servicios > servicio técnico > España

ES TEL.: (34) 946 741 844

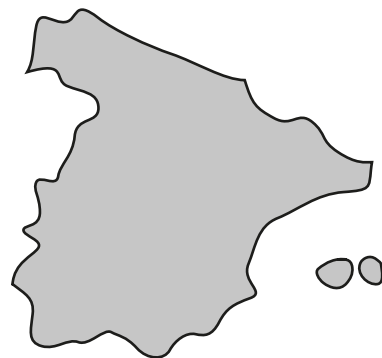

Los servicios técnicos se encargan de la instalación de piscinas, la venta de repuestos y accesorios y el mantenimiento de las depuradoras.

SERVIZIO TECNICO IN ITALIA

www.gre.es > inizio > servizi > servizi tecnico > Italia

IT TEL.: 800 781 582

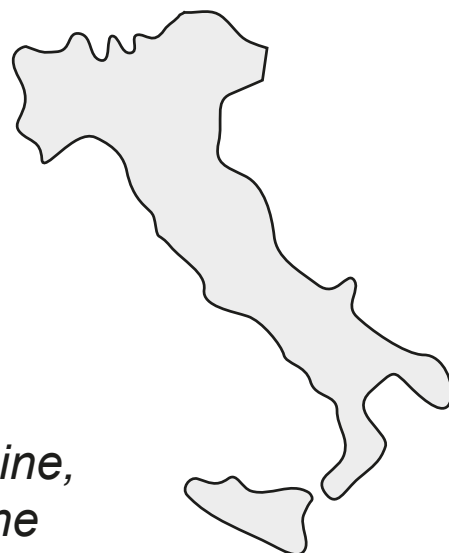

I servizi tecnici si occupano di installare le piscine, vendere i ricambi e accessori e la manutenzione della filtrazione delle piscine.

SERVIÇOS TECNICO EM PORTUGAL

www.gre.es > inicio > serviço > serviço técnico > portugal

PT TEL.: (34) 946 741 844

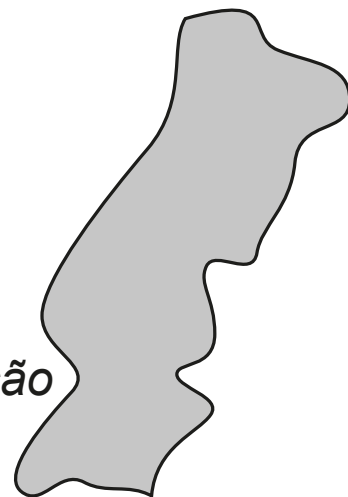

Os serviços técnicos são responsáveis pela instalação de piscinas, a venda de peças de reposição e e manutenção do filtros do tratamento do aguas.

GUARANTEE CARD - GARANTIBEVIS TAKUUKORTTI - GARANTIBEVIS GARANTIKORT

GUARANTEE 2 YEARS
GARANTIA 2 AÑOS
GARANTIE 2 ANS

EN The user must keep this card and the ticket of purchase. For any claim he will have to communicate to us the guarantee number indicated in this card. **VERY IMPORTANT:** Please read and follow carefully the instructions for assembly and use of the product which you have just acquired, to avoid possible problems. **IT IS VERY IMPORTANT TO FOLLOW THE SAFETY PRECAUTIONS.**
IF YOU HAVE ANY DOUBT PLEASE CONTACT US : www.gre.es

DK Brugeren skal gemme dette kort og købskvittering.
I forbindelse med ethvert krav skal vi have oplyst det garantinumner, der står på garantibeviset.
MEGET VIGTIGT: Læs og følg nøje instruktionerne for montage og brug af produktet, som du netop har købt, for at undgå mulige problemer.
DET ER MEGET VIGTIGT AT FØLGE SIKKERHEDSFORANSTALTNINGERNE.
Kontakt os, hvis du er i tvivl om noget: www.swim-fun.dk/da/

FI Käyttäjän on säilytettävä tämä kortti ja ostokuitti.
Takuuvaatimuksen yhteydessä on ilmoitettava tämän kortin takuunumero.
ERITTÄIN TÄRKEÄÄ: Lue ja noudata huolellisesti asennus- ja käyttöohjetta, näin vältät mahdollisia ongelmia uuden hankinnan kanssa.
ON TÄRKEÄÄ NOUDATTAA TURVALLISUUSOHJEITA.
JOS OLET EPÄVARMA, OTA YHTEYTTÄ: www.gre.es

NO Brukeren må ta vare på dette og på kvitteringen.
Ved eventuelle krav må brukeren oppgi garantinumneret som står på garantibeviset.
VELDIG VIKTIG: Les og følg monterings- og bruksanvisningen for produktet du har kjøpt. På den måten unngår du problemer.
DET ER VELDIG VIKTIG AT SIKKERHETSANVISNINGENE FØLGES.
HVIS DU HAR SPØRSMÅL, KAN DU KONTAKTE OSS www.gre.es

SE Användaren måste spara detta kort och kvittot på köpet.
Vid ett eventuellt garantianspråk kommer du att behöva uppge det garantinumner som anges på detta kort.
MYCKET VIKTIGT: Läs och följ noga instruktionerna för montering och användning av produkten som du just har köpt för att undvika eventuella problem.
DET ÄR MYCKET VIKTIGT ATT DU FÖLJER SÄKERHETSANVISNINGARNA.
Om du har några tvivel vänligen kontakta oss: www.gre.es

DISTRIBUTOR'S STAMP-SELLO DEL DISTRIBUIDOR-CACHET DU
REVENDEUR-STEMPEL DES HÄNDLERS-TIMBRO DEL RIVENDITORE-
STEMPEL VAN DE LEVERANCIER-SELO DO DISTRIBUIDOR:

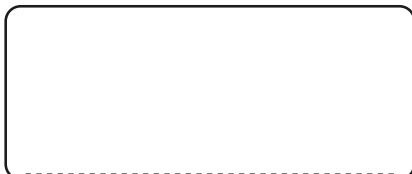

DATE OF PURCHASE-FECHA DE COMPRA-DATE D'ACHAT-KAUF-DATUM-DATA
D'ACQUISTO - DATUM VAN AANKOOP - DATA DE COMPRA:

FABRICADO POR:
MANUFACTURAS GRE, S.A.
ARITZ BIDEA, 57 BELAKO INDUSTRIALDEA
APDO. 69, 48100 MUNGUIA (VIZCAYA) ESPAÑA
Nº REG. IND.: 48-06762
MADE IN SPAIN

EN TERRITORY COVERED BY THE WARRANTY:
EUROPE - THROUGH THE AUTHORISED DISTRIBUTORS IN EACH COUNTRY

DK OMRÅDE, HVOR GARANTIEN DÆKKER:
EUROPA - GENNEM DE AUTORISEREDE FORHANDLERE I DE ENKELTE LANDE

FI TAKUU-ALUE:
EUROOPPA - VALTUUTETTUJEN JÄLLEENMYYJIEN KAUTTA MAITTAIN

NO OMRÅDER SOM DEKKES AV GARANTIEN:
EUROPA - VIA DEN AUTORISERTE FORHANDLEREN I HVERT LAND

SE TERRITORIUM SOM OMFATTAS AV GARANTIN:
EUROPA - VIA DE AUKTORISERADE DISTRIBUTÖRERNA I RESPEKTIVE LAND

ES MANUFACTURAS GRE S.A. Aritz Bidea nº57, Belako Industrialdea, 48100 Munguia (Vizcaya) - España . web: www.gre.es

FR LU IT MANUFACTURAS GRE S.A. Aritz Bidea nº57, Belako Industrialdea, 48100 Munguia (Vizcaya) - España . web: www.gre.es

PT MANUFACTURAS GRE S.A. Aritz Bidea nº57, Belako Industrialdea, 48100 Munguia (Vizcaya) - España . web: www.gre.es

UK MANUFACTURAS GRE S.A. Aritz Bidea nº57, Belako Industrialdea, 48100 Munguia (Vizcaya) - España . web: www.gre.es

CH NEOGARD AG Kundendienst POOL Industriestrasse 768 - 5728 Gontenschwil - Tel: +41(0)62 767 00 65 Fax: +41(0)62 767 00 67 Tel. verde: 0 800 563 820

DE AT MANUFACTURAS GRE S.A. - Office Germany: Hestertstr. 19 D-58135 Hagen. After sales Service Tel.: 0800 952 49 72

BE NL AQUA - FUN service@aquafun.info - After sales Service Tel.: + 31 513 62 66 66

BG RO EL SK CZ HR RS RU HU SIVEN Ltd. 1, Business Park Sofia Str. - Sport Depot Building - Mladost 41766 Sofia - Bulgaria - Tel:+359 2 9764591

Fax:+359 2 9764591

DK NO SE FI MANUFACTURAS GRE S.A. Aritz Bidea nº57, Belako Industrialdea, 48100 Munguia (Vizcaya) - España . web: www.gre.es

SI MANUFACTURAS GRE S.A. Aritz Bidea nº57, Belako Industrialdea, 48100 Munguia (Vizcaya) - España . web: www.gre.es



GUARANTEE CARD - GARANTIBEVIS TAKUUKORTTI - GARANTIBEVIS GARANTIKORT

- EN** **Gre** swimming pools are guaranteed for a period of 24 months from the date of purchase against manufacturing defects or defective material. The guarantee is for replacement or repair in the factory of the parts accepted as defective. The guarantee does not cover deterioration of the product or accidents arising from negligence defective installation or improper usage etc. The PVC Liner is not guaranteed should the pool be dismantled and reassembled. This guarantee does not include the liner decolouration or stains. The rigid swimming pools should not be buried. Manufacturas **Gre** does not take responsibility of the damages caused by an inadequate preparation of the site. Both cases will be out of guarantee. Receipts must be presented when making any complaint.
- DK** **GRE**-swimmingpools er dækket af garanti i en periode på 24 måneder fra købsdato mod fabriktions- og materialefejl. Garantien dækker udskiftning eller reparation på vores fabrik af de dele, vi accepterer som værende defekte. Garantien dækker ikke forringelse af produktet eller ulykker som følge af uagtsomhed, fejlagtig installation, forkert brug osv. PVC-dugen er ikke dækket af garanti, såfremt poolen bliver afmonteret og samlet igen. Garantien dækker ikke misfarvning af eller pletter på dugen. Stive swimmingpools må ikke graves ned. Producenten er ikke ansvarlig for skader forårsaget af utilstrækkelig forberedelse af det sted, hvor poolen stilles op. Begge tilfælde falder uden for garantien. Der skal fremvises kvittering i forbindelse med fremsættelse af krav eller klage.
- FI** **GRE**-uima-altailla on 24 kuukauden takuu ostopäivästä lukien valmistus- ja materiaalivirheiden varalta. Takuuaikana tuotteen vialliseksi hyväksytyt osat voidaan vaihtaa tai korjata tehtaalla. Takuu ei kata virheellisen asennuksen, väärän käytön ym. vuoksi aiheutunutta vikaa. Takuu ei kata PVC-allaspussia, mikäli uima-allas puretaan ja kootaan uudelleen. Tämä takuu ei kata allaspussin värjäätymistä tai tahraantumista. Jäykkää uima-allasta ei pidä kaivaa maahan. Valmistaja ei vastaa asennuspaikalla tehdystä maansiirtotöistä mahdollisesti aiheutuvista vaurioista. Molemmissa tapauksissa takuu raukeaa. Ostokuitit on esitettävä valituksen yhteydessä.
- NO** Svømmebasseng fra **Gre** leveres med to års garanti fra kjøpsdatoen. Garantien dekker produksjonsfeil. Garantien dekker utskiftning eller reparasjon av deler som anses som defekte. Garantien dekker ikke slitasje eller ulykker som skyldes uriktig montering, bruk og lignende. Garantien gjelder ikke for PVC-duken hvis bassenget demonteres og monteres igjen. Garantien gjelder ikke misfarging eller flekker på duken. Stive svømmebasseng skal ikke graves ned. Producenten kan ikke holdes ansvarlig for skader som skyldes feil grunnarbeid. Dette er to eksempler på ting som garantien ikke dekker. Kvittering må fremvises ved en eventuell klage.
- SE** **Gre**-pooler omfattas av 24 månaders garanti räknat från inköpsdatum mot fabriktionsfel eller defekt material. Garantien avser utbyte eller reparation i fabriken av delar som godkänns som defekta. Garantien täcker inte försämring av produkten eller olyckor som härrör från vårdslöshet, felaktig montering eller felaktig användning osv. Garantien för PVC-linern gäller inte om poolen demonteras och återmonteras. Denna garanti gäller inte för eventuell missfärgning av linern eller fläckar. De styva poolerna bör inte grävas ned. Tillverkaren tar inte ansvar för skador orsakade av en felaktig förberedelse av installationsplatsen. I båda dessa fall upphör garantien att gälla. Kvittan måste uppvisas vid eventuella reklamationer.



N°

GUARANTEE No.-N° GARANTIA-N° GARANTIE-GARANTIE Nr.-
Nr. GARANZIA - GARANTIENUMMER - N° GARANTIA:

MANUFACTURAS GRE S.A.

Aritz Bidea, 57 BELAKO INDUSTRIALDEA,
APARTADO 69, 48.100 - MUNGUIA (VIZCAYA) ESPAÑA.
Telf.: (34) 94 674 11 16 (8 líneas) Fax: (34) 94 674 17 08
e-mail: gre@gre.es <http://www.gre.es>

We reserve the right to change all or part of the articles or contents of this document, without prior notice

Vi forbeholder os ret til at ændre hele eller dele af artiklerne eller indholdet i dette dokument uden forudgående varsel.

Pidätämme oikeuden muuttaa kokonaan tai osittain tuotteiden ominaisuuksia tai tämän asiakirjan sisältöä ilman ennakoilmoitusta.

Vi forbeholder oss retten til å endre hele eller deler av innholdet i dette dokumentet uten ytterligere forvarsel.

Vi förbehåller oss rätten att ändra hela eller delar av punkterna eller innehållet i detta dokument utan föregående meddelande.